



Istruzioni supplementari

UVR16x2E-DE/NP

Versioni relè

Sommario

Avvertenze generali	1
UVR 16x2E-DE.....	2
UVR16x2E-NP.....	3
Modulo processore.....	3
Schema dei collegamenti UVR16x2-E	4
Rappresentazione schematica di barre di programmazione, uscite commutate e collegamento di rete	5
Designazione dei morsetti delle uscite commutate.....	5
Sensori di corrente 1-2, barre di programmazione 3 e 6, entrata convertitore AC/DC 4, collegamento STB 5,	6
Cavo piatto 7, collegamento di rete 8 – 10, Jumper 11 e fusibile 12 per uscite 12-14.....	8
Morsetti di entrata ed uscita	9
Collegamento HIREL-230V	9
Dati tecnici speciali	10
Dimensioni elemento di comando.....	11
Dimensioni centralina	12

Avvertenze generali

La presente scheda tecnica è un'**aggiunta** al manuale del regolatore universale a programmazione libera UVR 16x2 e descrive le **differenze** ed **ulteriori** funzioni della versione UVR16x2E rispetto al "dispositivo standard" (UVR16x2K o UVR16x2S).

I dispositivi standard e i dispositivi della serie UVR16x2E utilizzano lo stesso sistema operativo. I dati di funzionamento (configurazione) sono compatibili e pertanto il regolatore UVR16x2E può essere programmato anche con il programma TAPPS2.

Il regolatore UVR16x2E è previsto per l'installazione in alloggiamenti chiusi ed è dotato dei seguenti collegamenti e funzioni, in base allo schema delle dotazioni (pagina 4/5) e alle dotazioni specifiche (ad es. sensori di corrente).

UVR 16x2E-DE

Il regolatore è composto dalla centralina dell'UVR16x2E-DE abbinata all'elemento di comando, che contiene il processore.

Ogni centralina prevede e necessita infatti il rispettivo elemento di comando.

La centralina è collegata all'elemento di comando mediante un cavo piatto. Il cavo piatto è lungo 700 mm. In casi particolari può essere fornito un cavo a nastro di lunghezza 1.100 mm, disponibile come accessorio opzionale.

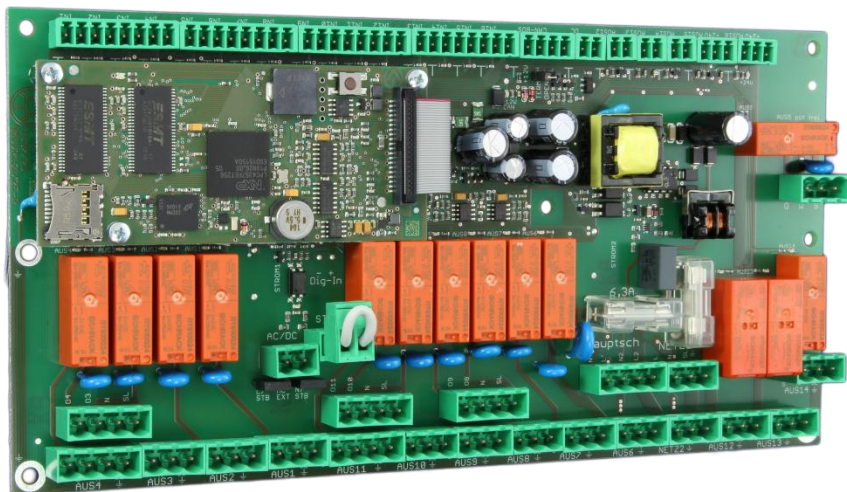

Centralina

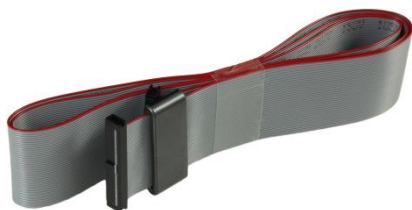

Cavo piatto



Elemento di comando

UVR16x2E-NP

Diversamente dalla variante UVR16x2E-DE, questo modello costituisce da solo un regolatore completo, con un modulo processore integrato. L'uso avviene mediante la Control and Monitoring Interface (C.M.I., interfaccia di controllo e monitoraggio).

Il modulo processore ha uno slot per micro SD card (compresa nella fornitura) e un tasto di reset. Le funzioni del tasto di reset e della micro SD card sono le stesse delle versioni UVR16x2K e UVR16x2S e sono descritte nelle istruzioni delle stesse.

Il modulo è avvitato alla centralina mediante un distanziatore, ed è collegato alla stessa con un corto cavo piatto.

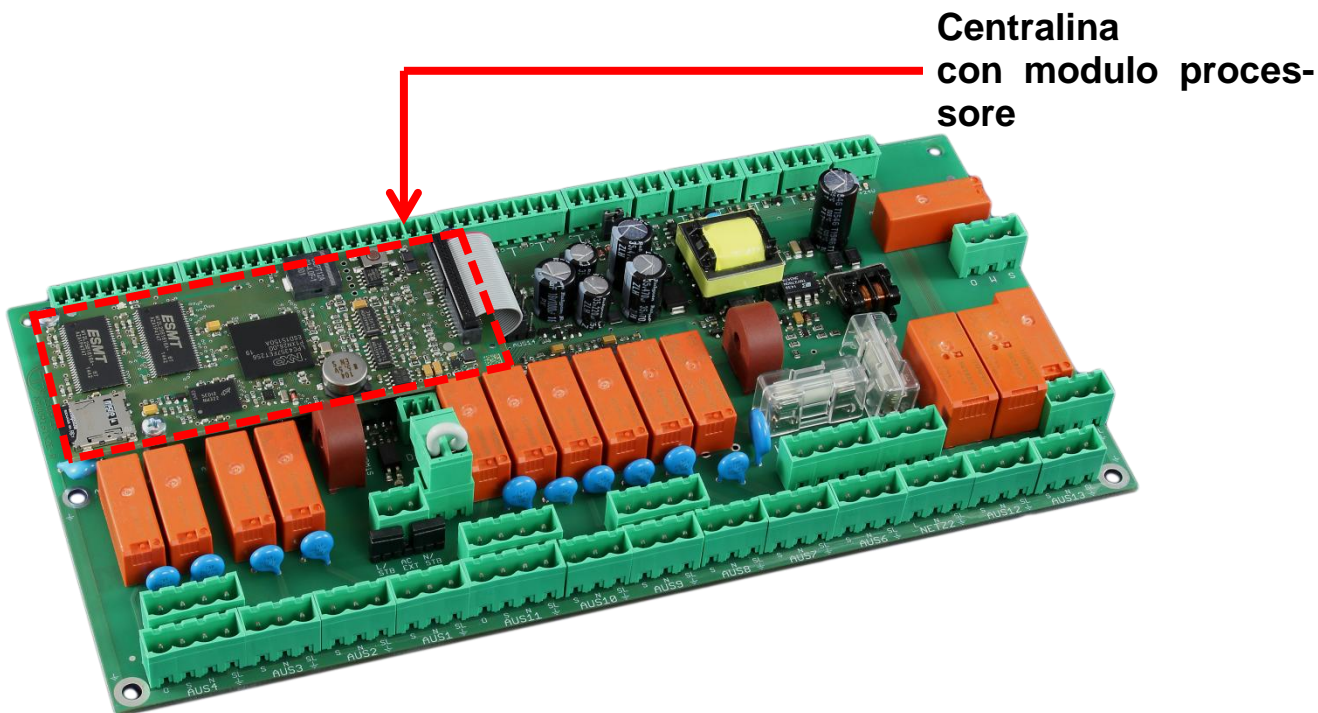

**Centralina
con modulo proces-
sore**

Modulo processore

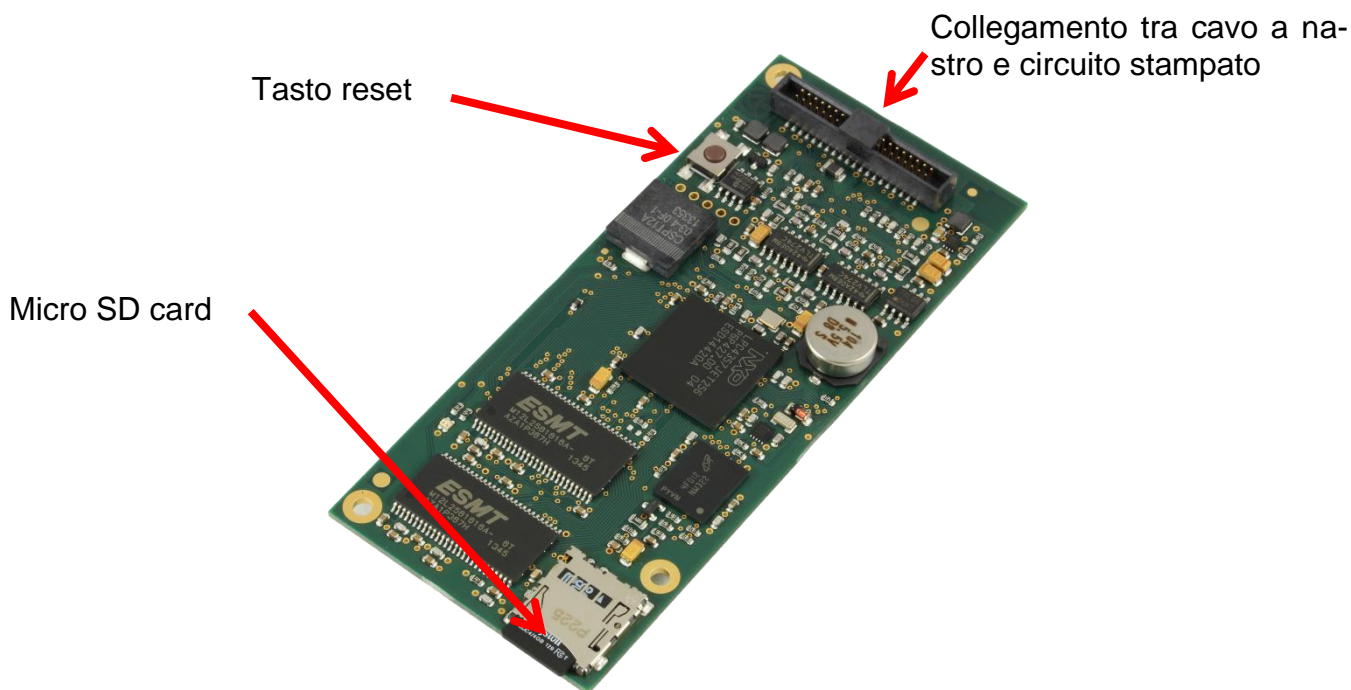

Tasto reset

Collegamento tra cavo a nastro e circuito stampato

Micro SD card

Schema dei collegamenti UVR16x2-E

Uscite 3/4, 8/9, 10/11
per collegamento miscelatore

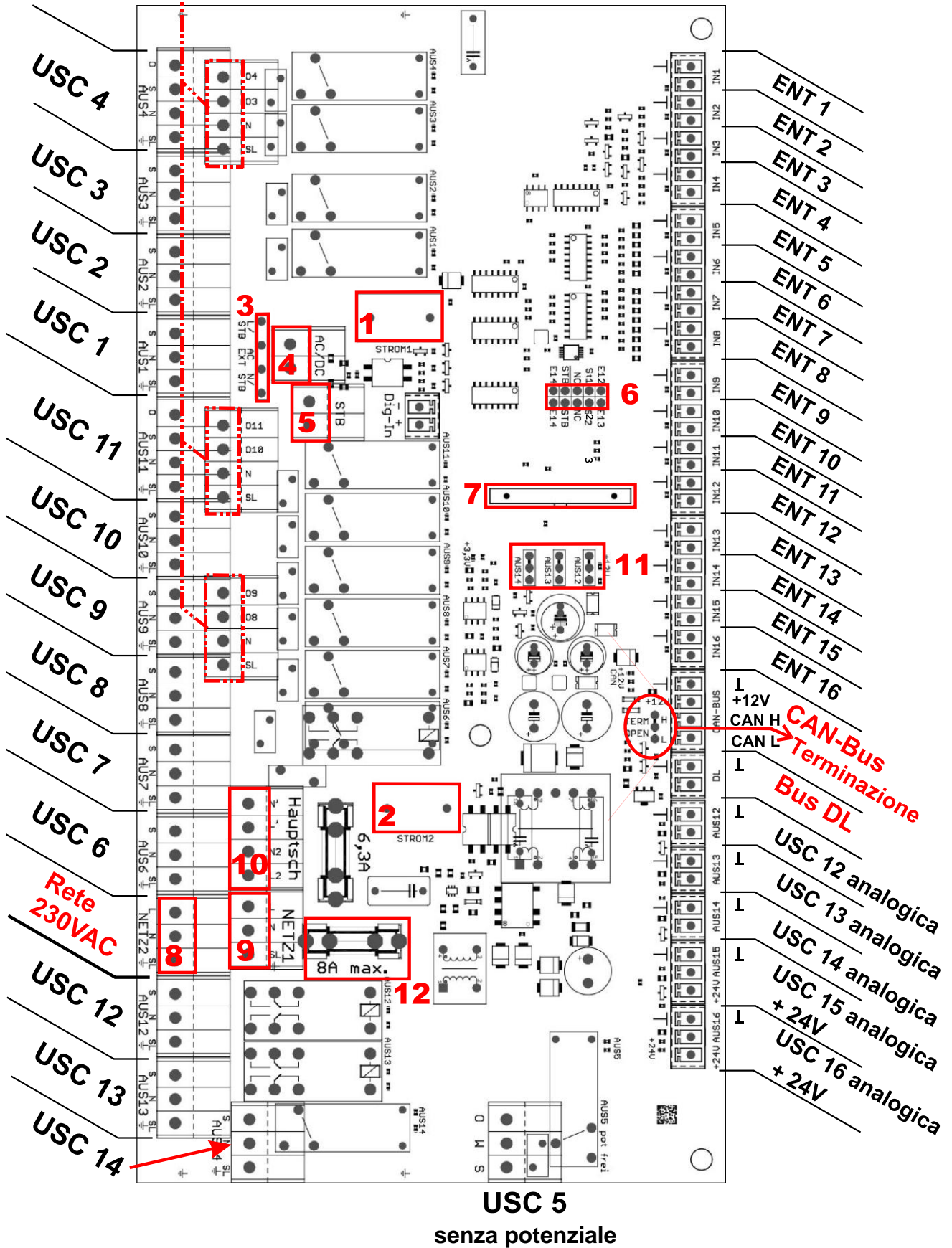

Rappresentazione schematica di barre di programmazione, uscite commutate e collegamento di rete

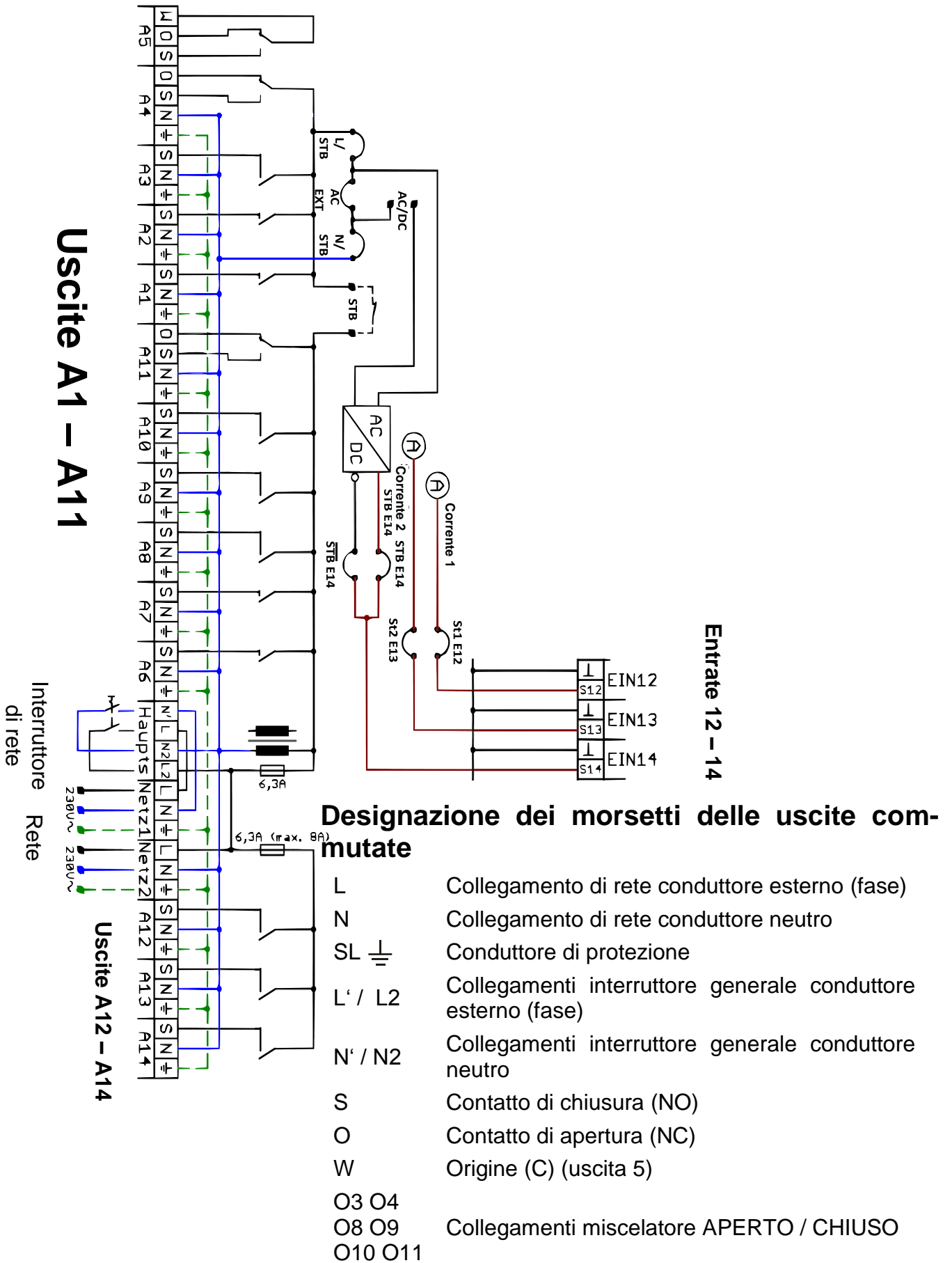

Sensori di corrente 1-2, barre di programmazione 3 e 6, entrata convertitore AC/DC 4, collegamento STB 5,

1,2 **Sensori di corrente** (dotazione solo su richiesta del cliente):
Posare un trefolo dell'utenza che si vuole misurare attraverso il sensore desiderato, prima della morsettatura.
Il segnale di misurazione deve inoltre essere collegato a un'entrata del regolatore mediante la **Barra di programmazione 6**.
La relativa entrata (12 o 13) deve essere parametrizzata come **entrata analogica** con il valore di misurazione "**Tensione**" e la grandezza di processo "**Amperaggio A**" (a partire da versione sistema operativo V1.12).
Scala: 0,00V: 0,0A
 3,30V: 10,0A
Possono essere misurate correnti fino a max. 10A AC.
Non è possibile eseguire il **conteggio** dell'energia elettrica tramite i sensori di corrente.

3 Vista della **Barra di programmazione 3** sulla scheda:



Mediante il relativo posizionamento dei **ponti ad innesto** è possibile realizzare **o** un riconoscimento STB **o** il rilevamento di un segnale 230 V.

Ponti ad innesto per il riconoscimento STB

STB = Sicherheits- Temperatur- Begrenzer (limitatore della temperatura di sicurezza) con contatto senza potenziale, chiuso durante il funzionamento normale.

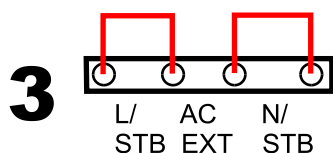

Mediante i ponti **N/STB** e **L/STB** l'**STB** del **collegamento 5** viene scollegato dalla tensione attraverso una commutazione di riconoscimento, e portato sulla **barra di programmazione 6** per ulteriore elaborazione.

Contemporaneamente si deve innestare il ponticello (di serie sul **collegamento STB 5**) sul **collegamento 4 (AC/DC)**.

Ponte ad innesto per il rilevamento della tensione 230 V

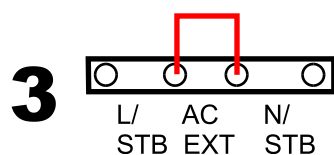

Se la posizione **AC/EXT** viene ponticellata, il **collegamento 230 V~ 4** tramite la commutazione di riconoscimento è a contatto della **barra di programmazione 6** per l'ulteriore elaborazione. In questo caso la trasmissione del segnale STB alla barra di programmazione non è possibile.

<p>4</p>	<p>Entrata convertitore AC/DC per il rilevamento di un segnale esterno 230V AC invece del segnale STB. Per fare questo il ponte AC/EXT deve essere innestato sulla barra di programmazione 3, in modo che il collegamento 230 V~ 4 tramite la commutazione di riconoscimento poggia sulla barra di programmazione 6 per l'ulteriore elaborazione.</p> <p>La mancata rimozione di entrambi i ponti N/STB e L/STB della barra di programmazione 3 può causare il grave danneggiamento della piastra del circuito stampato!</p>
<p>5</p>	<p>Collegamento STB: Se viene collegato un STB a questi morsetti, in caso di arresto di sicurezza le uscite da A1 ad A4 diventano prive di tensione. Contemporaneamente questo stato può essere riconosciuto dal regolatore (vedi 3 e 6). Senza STB è assolutamente necessario applicare un ponte al collegamento 5, in modo che le uscite da A1 ad A4 ricevano tensione.</p>
<p>6</p>	<p>Vista della Barra di programmazione 6 sulla scheda:</p> <div style="text-align: center;"> </div> <p>Barra di programmazione 6: tutti i segnali speciali messi a disposizione da questa unità elettrica oltre a quelli del comune regolatore UVR16x2 possono essere realizzati con l'ausilio di questo connettore e ponti ad innesto sulle entrate normali dei sensori 16x2.</p> <p>Ponti ad innesto</p> <p>E12 - St1 La misurazione della corrente 1 viene posta sull'entrata 12</p> <p>E13 - St2 La misurazione della corrente 2 viene posta sull'entrata 13</p> <p>NC "not connected" = senza funzione</p> <p>E14 - $\overline{\text{STB}}$ Il riconoscimento della tensione da 4 o 5 viene posto in modo invertito sull'entrata 14.</p> <p>In presenza di tensione (ad es. STB chiuso/funzionamento normale) il regolatore rileva un segnale digitale "OFF" ovvero il valore di misura di un sensore collegato ad E14.</p> <p>In assenza di tensione (ad es. STB aperto/guasto) il regolatore riconosce su E14 un segnale digitale "ON" ovvero -999° C.</p> <p>E14 - STB Il riconoscimento della tensione da 4 o 5 viene posto in modo normale sull'entrata 14.</p> <p>In presenza di tensione (ad es. STB chiuso/funzionamento normale) il regolatore riconosce su E14 un segnale digitale "ON" ovvero -999° C.</p> <p>In assenza di tensione (ad es. STB aperto/guasto) il regolatore rileva un segnale digitale "OFF" ovvero il valore di misura di un sensore collegato ad E14.</p>

Cavo piatto 7, collegamento di rete 8 – 10, Jumper 11 e fusibile 12 per uscite 12-14

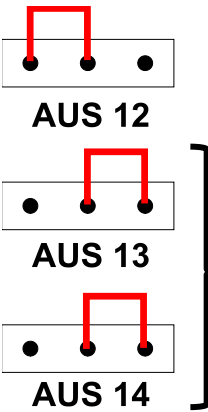
<p>7</p>	<p>Collegamento cavo piatto all'unità di programmazione o al modulo processore Il collegamento non è invertibile, grazie alla speciale forma della spina. Lunghezza del cavo da collegare all'elemento di comando: ca. 70 cm</p>
<p>8</p>	<p>Rete 2: collegamento diretto alla tensione di rete 230 V AC senza interruttore generale</p>
<p>9</p>	<p>Rete 1: collegamento alla tensione di rete usando un interruttore generale bipolare esterno (10)</p>
<p>10</p>	<p>Collegamento dell'interruttore generale bipolare esterno, che attiva il collegamento elettrico dalla rete1 (10) sull'intera distribuzione interna della tensione (anche alla rete2 = 9).</p>
<p>11</p>	<p>Jumper per la selezione del tipo di uscita per le uscite 12 – 14 (uscita commutata o analogica) Innestando il jumper nella posizione sinistra o destra si stabilisce il tipo di uscita. Esempio:</p> <div style="display: flex; align-items: center;"> <div style="margin-right: 20px;">  </div> <div> <p>Jumper a sinistra: uscita 12 = uscita commutata</p> <p>Jumper a destra: uscite 13 e 14 = uscite analogiche</p> </div> </div> <p>Se l'uscita è impostata come uscita commutata ed è così programmata anche nei dati di funzionamento, allora il rispettivo relè verrà attivato, attivando 230 V sui morsetti del lato della tensione di rete.</p> <p>Se l'uscita è impostata e programmata come uscita analogica, il relè non verrà attivato e il segnale analogico desiderato (0-10 V o PWM) sarà disponibile sui morsetti di uscita del lato di bassa tensione</p> <p>Nel caso in cui le uscite 15 e 16 dovessero essere utilizzate come uscite commutate, utilizzare il relè ausiliario HIREL61x2.</p>
<p>12</p>	<p>Protezione unica comune (max. 8A ritardata) per le uscite USC 12, 13 e 14. Ogni singolo relè è tuttavia sollecitabile solo fino a 3A.</p>

Morsetti di entrata ed uscita

Lato tensione di protezione bassa

Le entrate da **ENT 1** a **ENT 16** corrispondono tecnicamente alle normali entrate dell'UVR16x2.

I due collegamenti **USC 15** e **USC 16** (uscite analogiche) hanno inoltre un attacco per la tensione continua **24 V** per l'alimentazione di dispositivi esterni.

Il **carico totale** di tutti gli apparecchi alimentati a 12 V e 24 V non può superare complessivamente i 6 Watt.

La **Terminazione** per il CAN-Bus deve essere eseguita con un ponte a innesto, come da istruzioni del CAN-Bus (vedi Istruzioni per il montaggio UVR16x2).

Lato tensione di rete

Le uscite da **USC 1** a **11** corrispondono tecnicamente alle normali uscite UVR16x2.

Le uscite **USC 1 - 4** ricevono tensione solo quando la spina **5** (STB) è ponticellata.

Le coppie di uscite **USC 3/4**, **8/9** e **10/11** sono **inoltre** dotate di un posto di innesto comune a quattro poli, per le applicazioni del miscelatore.

Le uscite **USC 12**, **13** e **14** hanno una protezione propria comune per max. 8A per carichi leggermente più alti (ogni singolo relè tuttavia è sollecitabile solo fino a 3A).

Collegamento HIREL-230V

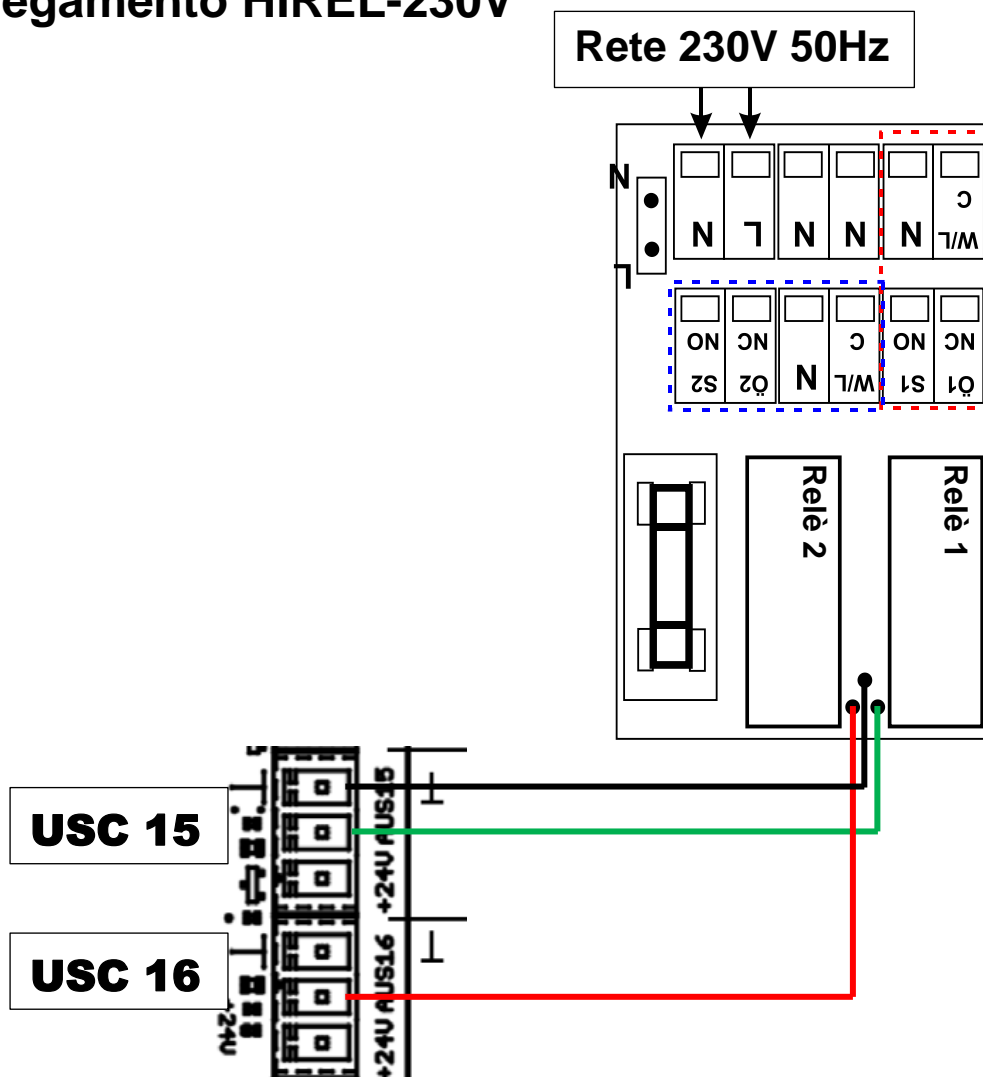

Dati tecnici speciali

Uscite 12 – 14	A scelta analogiche o commutate, relè per uscite commutate già presente, quindi non è necessario il relè ausiliario extra-protette - dalla fabbrica: 6,3A flink, max. 8A ritardate
Precisione della misurazione di corrente	+/- 3 % del valore di misura
Potenza assorbita UVR16x2E-DE UVR16x2E-NP	min. 2,15 W (uscite e display off) – max. 4,8 W (tutte le uscite on, display con luminosità al 100 % on) min. 2,15 W (uscite off) – max. 3,82 W (tutte le uscite on)
Tipo di protezione Centralina Elemento di comando	IP00 (idoneo solo per installazione in alloggiamenti chiusi) IP40
Tutti gli altri dati tecnici corrispondono alla versione standard UVR16x2.	

Dimensioni elemento di comando in mm

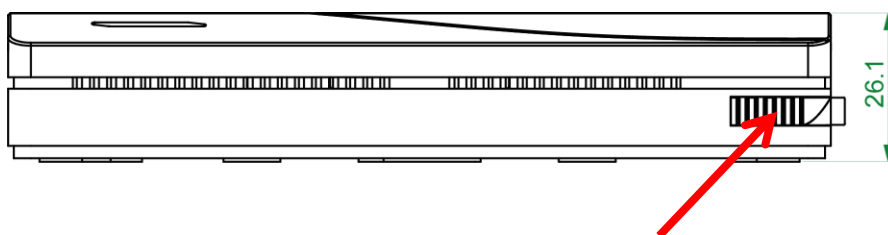

Penna di programmazione

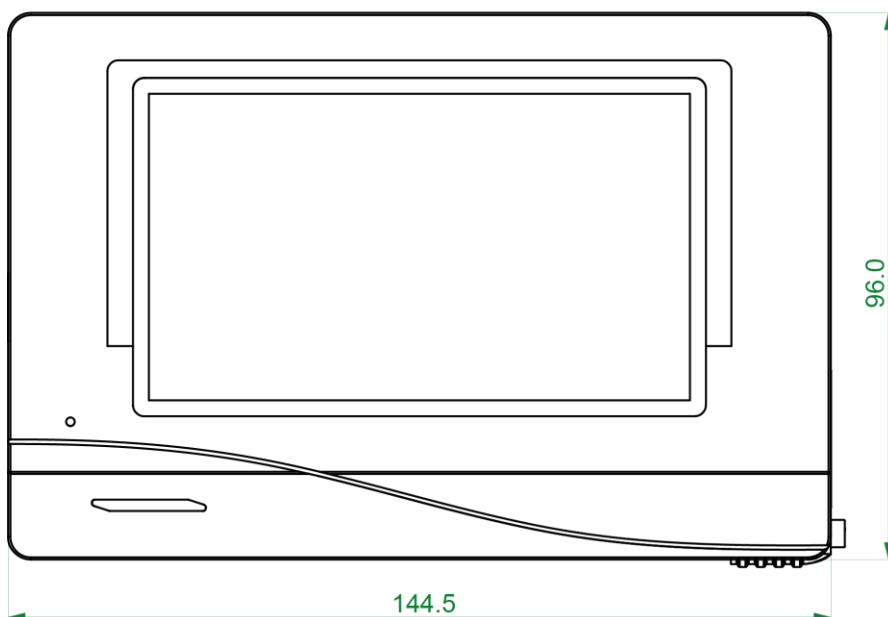

Scheda SD

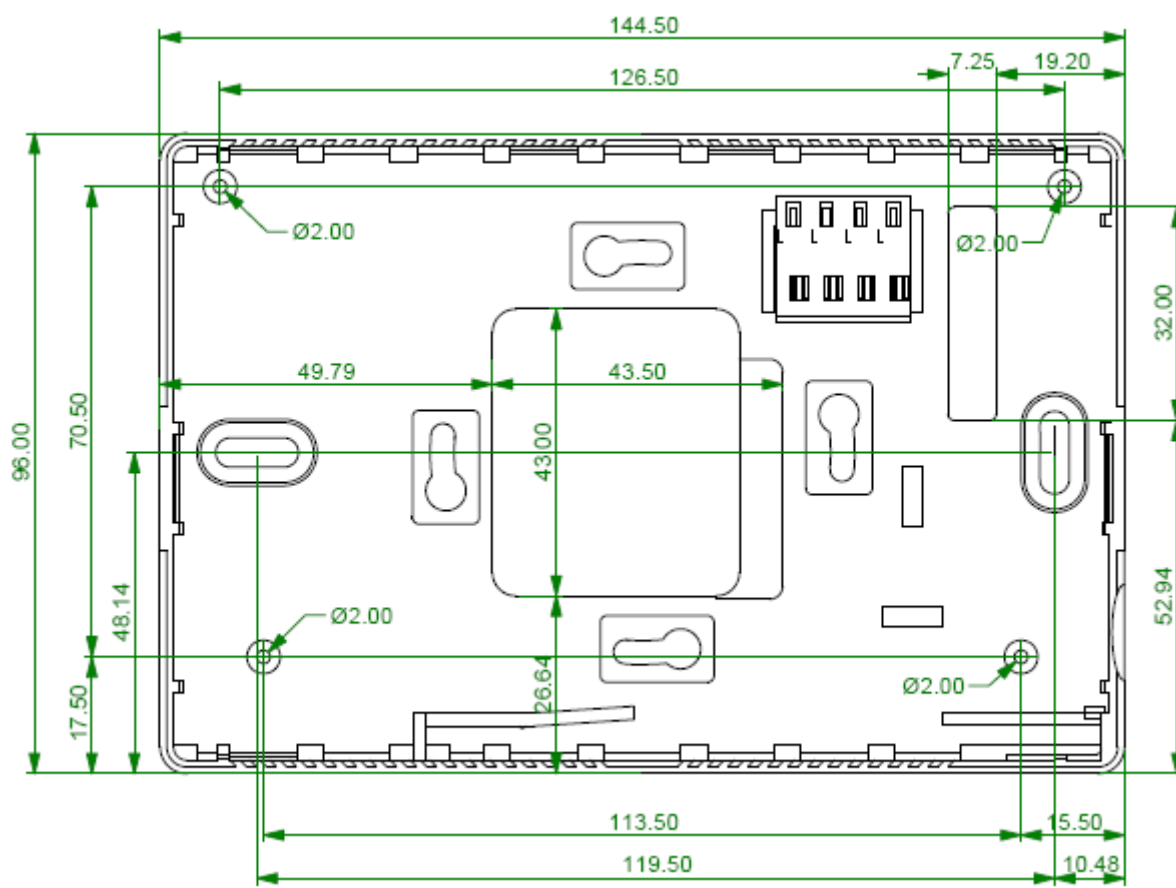

Dimensioni centralina

in mm

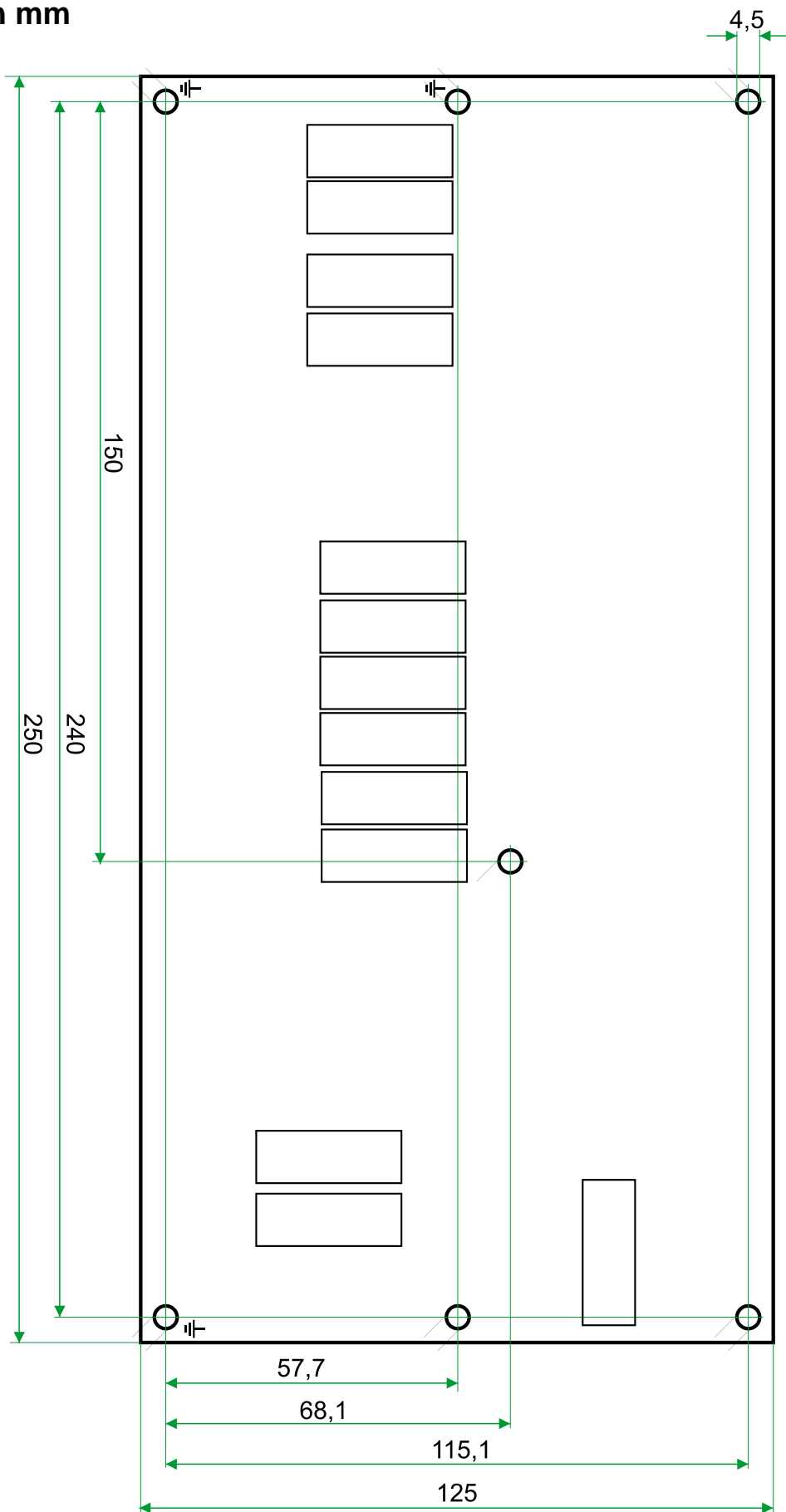

Con riserva di modifiche tecniche

© 2017

Colophon

Le presenti istruzioni per l'uso sono protette dal diritto d'autore.

Qualsiasi utilizzo che non rientra tra quelli previsti dal diritto d'autore necessita dell'approvazione della ditta Technische Alternative RT GmbH. Ciò vale in particolare per copie, traduzioni e mezzi elettronici.

Technische Alternative RT GmbH



A-3872 Amaliendorf Langestraße 124

Tel ++43 (0)2862 53635

Fax ++43 (0)2862 53635 7

E-Mail: mail@ta.co.at

--- www.ta.co.at ---

© 2017