

UVR610

REGOLATORE UNIVERSALE
PROGRAMMABILE

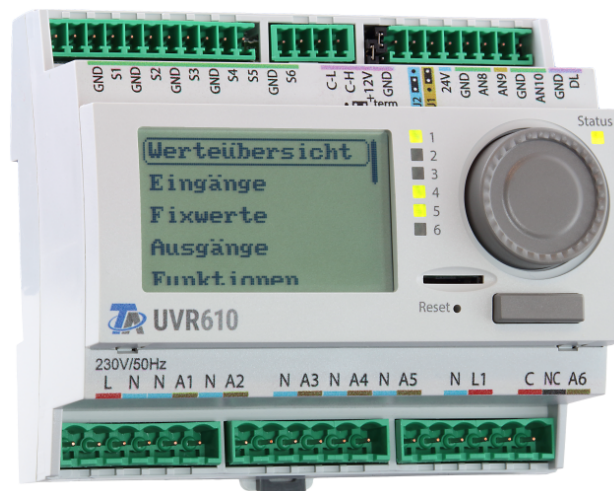

Programmazione:
Funzione

Sommario

Avvertenze generali	5
Schema di principio di un modulo di funzionamento	5
Selezione di una funzione	5
Crea nuova funzione	6
Sottomenu "fiD" (definizione)	7
Elimina funzione	7
Variabili di entrata	8
Valori di sistema	10
Parametri	11
Isteresi	11
Grandezze delle funzioni (unità)	12
Variabili di uscita	14
Collegamento delle variabili di uscita con le uscite	15
Collegamenti	15
Stato di funzionamento	16
Funzione analogica	17
Richiesta riscaldamento	24
Richiesta raffreddamento	28
Richiesta AC	31
Funzione campo	35
Funzione ombreggiamento	37
Regolazione locale singolo	41
Energy manager	45
Contatore energia	47
Rilevamento gradienti	49
Regolazione del circuito di riscaldamento	58
Controllo veneziana	74
Calendario	77
Cascata	79
Funzione caratteristica	85
Funzione controllo	89
Regolazione del circuito di raffreddamento	91
Pompa di carico	95
Funzione anti-legionella	97
Regolazione della potenza	99
Funzione logica	101
Funzione matematica	104
Messaggio	107
Regolazione del miscelatore	112
Regolazione PID	114
Funzione profilo	119
Sample & Hold	122
Temporizzatore	124
Funzione scala	130

Sommario

Raffreddamento solare	132
Regolazione energia solare	133
Avvio solare/Drainback	136
Priorità energia solare	139
Start-Stop	141
Memoria giorno di riferimento	142
Sincronizzazione	144
Funzione timer	145
Funzione di confronto	150
Contatore della quantità di calore	151
Funzione manutenzione	155
Funzione veranda	157
Contatore	162
Circolazione	164

Avvertenze generali

Schema di principio di un modulo di funzionamento

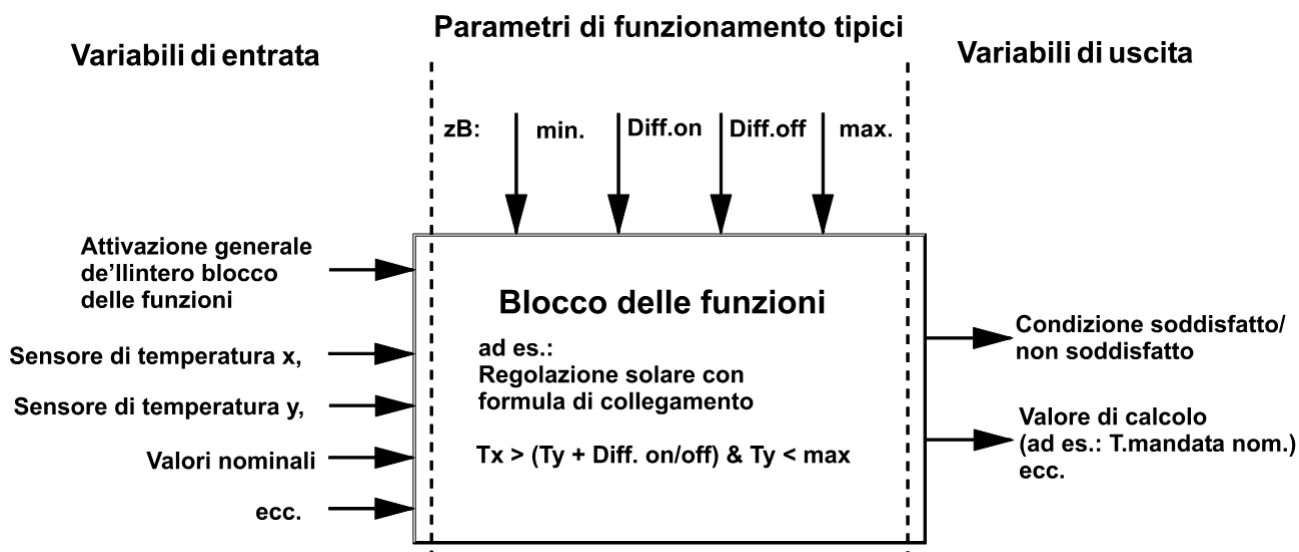

Il regolatore dispone di **43** diverse funzioni.

Ad ogni funzione sono assegnate delle variabili di entrata. Attraverso le variabili di entrata della funzione, il modulo riceve tutti i dati necessari per le decisioni interne.

Ogni funzione viene attivata o disattivata mediante l'"Attivazione".

All'interno della funzione, sulla base dei dati e delle impostazioni dei parametri vengono calcolate le decisioni e i valori nominali, che vengono messi a disposizione come variabili di uscita.

Le singole funzioni possono quindi eseguire determinati compiti all'interno del sistema solo se tramite le relative variabili di entrata e di uscita sono collegate con altri elementi del sistema (entrate, uscite, altre funzioni, rete).

Selezione di una funzione

Werteübersicht
Eingänge
Fixwerte
Ausgänge
Funktionen
Meldungen
CAN-Bus

Dopo averne eseguito la selezione nel menu principale, le funzioni già programmate vengono visualizzate assieme alle rispettive definizioni.

Esempio di funzioni già programmate:

Funzioni	
1: Solare 1	+
2: Solare 2	+
3: Prior. energia sol.	+
Nuova funzione	

Crea nuova funzione

Funzioni	
1: Solare 1	+
2: Solare 2	+
3: Prior. energia sol.	+
Nuova funzione	

Selezionando "**Nuova funzione**" si seleziona il tipo di funzione desiderata.

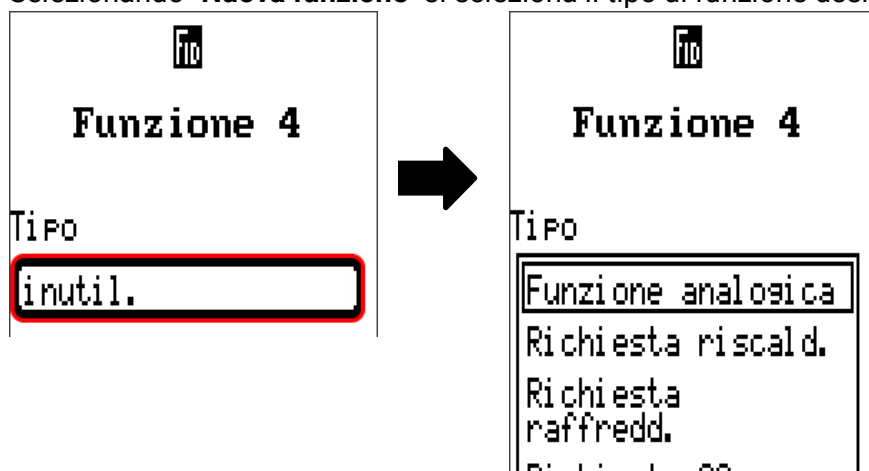

È possibile selezionare **43** diverse funzioni, e crearne fino a **128**. Le funzioni possono essere applicate più volte.

Sottomenu "fiD" (definizione) FiD

In questo sottomenu è possibile immettere la definizione della funzione e cancellare una funzione già presente.

Esempio: Funzione analogica



Immissione della definizione della funzione selezionando una delle definizioni predefinite da un gruppo di definizioni "generali" oppure una definizione specifica dell'utente.

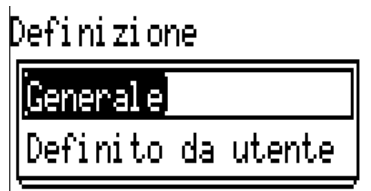

Inoltre è possibile assegnare a ogni definizione un numero compreso tra 1 e 16.

Elimina funzione



Qui è possibile eliminare la funzione (ultima voce di menu).





Confermando positivamente la domanda di sicurezza si eliminerà la funzione.

A questa domanda si risponde selezionando (✓) (= sì) (X) (= no).

Variabili di entrata

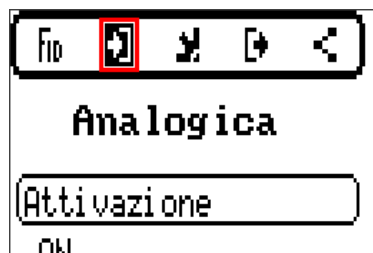
Le variabili di entrata rappresentano l'elemento di collegamento a sensori, variabili di uscita di altri moduli di funzionamento o altre fonti.



Selezionando l'icona  vengono visualizzate tutte le variabili di entrata della funzione. Selezionando una variabile di entrata vengono visualizzate tutte le **fonti** selezionabili.

- Utente
- Entrate
- Uscite
- Funzioni
- Valori fissi
- Valori sistema
- Bus DL
- CAN-Bus analogico
- CAN-Bus digitale

Dopo aver selezionato la fonte sarà possibile perfezionare la selezione all'interno della fonte stessa.

Importante: per ogni variabile di entrata è necessario fare attenzione al tipo di segnale di entrata: **analogico** (valore numerico) o **digitale** (OFF/ON).

Nelle definizioni dei moduli di funzionamento per ogni variabile di entrata è indicato il tipo di segnale. I segnali di entrata **digitali** (ON/OFF) possono essere ricevuti in modo **normale** o **inverso**.

Ogni modulo di funzionamento dispone della variabile di entrata "**Attivazione**", che rappresenta un'autorizzazione di base dell'intera funzione. In questo modo si determina in modo semplice il blocco o l'attivazione dell'intero modulo tramite un **segnale digitale** (ON/OFF).

Alcune variabili di entrata sono **indispensabili** per il funzionamento del modulo, quindi **non** possono essere impostate su "**inutilizzato**". Nel display compaiono con uno **sfondo scuro** e nella **descrizione** delle funzioni sono evidenziate. Altre variabili possono essere utilizzate facoltativamente.

Esempio:

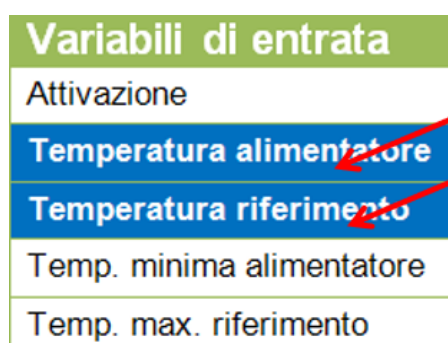

Se non vengono utilizzati sensori opzionali, i relativi valori di impostazione vengono visualizzati in un altro colore, e non possono essere parametrizzati.

Esempio: Regolazione energia solare

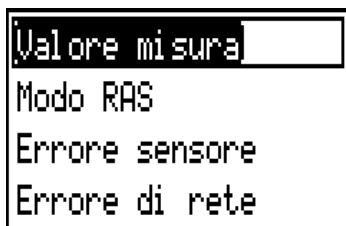

- **Valore misura** – il valore misurato dal sensore
- **Modo RAS** – a seconda della specifica posizione del tasto sul sensore ambientale (RAS, RASPT, RAS-PLUS, RAS+DL, RAS-F) vengono indicati i seguenti valori analogici:

Modalità automatica	0
Normale	1
Abbassato	2
Standby	3
- **Errore sensore** – valore digitale, ON, quando si verifica un errore sensore
- **Errore di rete** – valore digitale, ON quando il timeout è attivo (= errore)

In caso di associazione a una **funzione** vengono visualizzate le **variabili di uscita** selezionabili.

Valori di sistema

Gli attuali valori di sistema sono visualizzati nel menu "**Valori di sistema**".

I seguenti valori di sistema sono selezionabili come **fonte** per le variabili di entrata delle funzioni e le uscite CAN e DL:

- **Generale**
- **Tempo**
- **Data**
- **Sole**

Valori di sistema "Generale"

Se previsto dalla programmazione, questi valori sistema consentono un monitoraggio del sistema regolatore.

- **Start regolatore**
- **Errore sensore DL**
- **Entrate errore sensore**
- **Errore di rete CAN**
- **Errore sensore CAN**
- **Errore di rete DL**

40 secondi dopo l'accensione dell'apparecchio ovvero dopo un reset, **Start regolatore** genera un impulso di 20 secondi, e serve per il monitoraggio dell'avvio del regolatore (ad es. dopo un'interruzione dell'alimentazione elettrica) nella raccolta dati. A questo scopo è necessario impostare il tempo di intervallo nella raccolta dati su 10 secondi.

Errore sensore ed **Errore di rete** sono valori digitali globali (No/Sì) che non si riferiscono allo stato di errore di un determinato sensore o entrata di rete.

Se uno dei sensori o una delle entrate di rete presenta un errore, il relativo stato del gruppo cambia da "**No**" a "**Sì**"

Valori di sistema "Tempo"

- **Secondo** (dell'orario attuale)
- **Minuto** (dell'orario attuale)
- **Ora** (hh)
- **Impulso a secondi**
- **Impulso a minuti**
- **Impulso ad ore**
- **Ora legale** (valore digitale OFF/ON)
- **Ora** (hh:mm)

Valori di sistema "Data"

- **Gio**
- **Mese**
- **Anno** (solo ultime due cifre)
- **Giorno** (iniziando dal lunedì)
- **Settimana calendario**
- **Giorno dell'anno**
- **Impulso giornaliero**
- **Impulso mensile**
- **Impulso annuo**
- **Impulso settimanale**

I valori "Impulso" generano un impulso per ogni unità temporale

Valori sistema "Sole"

- **Alba** (orario)
- **Tramonto** (orario)
- **Minuti fino all'alba** (nello stesso giorno, non supera la mezzanotte)
- **Minuti dall'alba**
- **Minuti dal tramonto** (nello stesso giorno, non supera la mezzanotte)
- **Altezza del sole** (vedi Funzione ombreggiamento)
- **Direzione del sole** (vedi Funzione ombreggiamento)
- **Altezza sole > 0°** (valore digitale ON/OFF)

Parametri

I parametri sono valori e impostazioni che possono essere preimpostati solo dall'utente.

Si tratta di valori di impostazione che permettono all'utente di adattare il regolatore alle caratteristiche del proprio impianto. A seconda di ogni funzione, questo menu può contenere ulteriori sottome-
nu.



Isteresi

Molti parametri presentano differenze di attivazione e disattivazione impostabili, che producono un'isteresi di commutazione.

Esempio:

Temperatura richiesta della funzione "Richiesta riscaldamento"

Temperatura
richiesta

T.ric. nom.
60.0 °C

Diff. on

1.0 K

Diff. off

9.0 K

La richiesta avviene a T.ric. nom.+ Diff. on (= **61 °C**), mentre lo spegnimento avviene a T.ric. nom.+ Diff. off (= **69 °C**).

I valori Diff. on e Diff. off possono anche essere valori negativi, ma vengono comunque sommati alla temperatura nominale.

Esempio di valore Diff negativo:

Temperatura
richiesta

T.ric. nom.
60.0 °C

Diff. on

-9.0 K

Diff. off

0.0 K

In questo caso la richiesta avviene a T.ric. nom.+ Diff. on (= **51 °C**), mentre lo spegnimento avviene a T.ric. nom.+ Diff. off (= **60 °C**).

Rappresentazione schematica delle differenze di attivazione e disattivazione in base alle soglie MAX e MIN

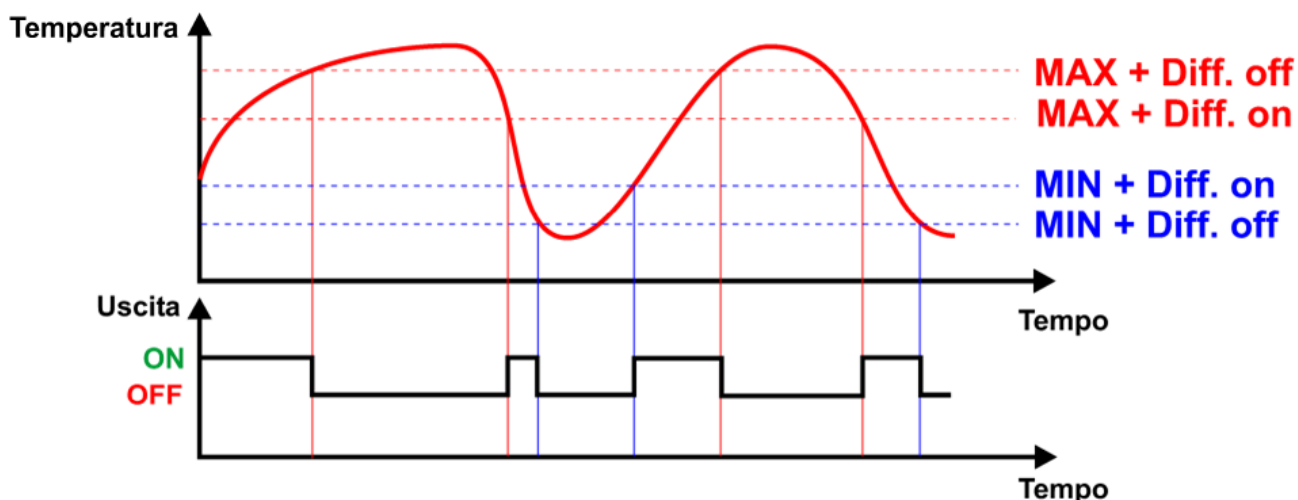

Grandezze delle funzioni (unità)

Per molte funzioni è possibile scegliere tra diverse grandezze di funzione. Tali grandezze di funzione presentano unità con diverse posizioni decimali (numero di cifre dopo la virgola).

In tutti i calcoli delle funzioni (ad eccezione della funzione Caratteristica) le unità vengono convertite all'unità più piccola (l/min a l/h, min, ora e giorni a sec, MWh a kWh, m/s a km/h, m e km a mm, mm/h e mm/min a mm/giorno, m³/h e m³/min a m³/giorno)

Tabella di tutte le grandezze delle funzioni

Grandezza funzione	Posizioni decimali	Grandezza funzione	Posizioni decimali
Senza dimensione	0	Litri	0
Senza dimensione (,1)	1	Metri cubi	0
Fattore prestaz.	2	Flusso (tutti)	0
Senza dimensione (,5)	5	Potenza [kW]	2
Temperatura °C	1	Energia kWh	1
Irradiazione globale [W/m ²]	0	Energia MWh	0
CO ₂ -Tenore [ppm]	0	Tensione [V]	2
Percentuale	1	Amperaggio [mA]	1
Umidità assoluta [g/m ³]	1	Amperaggio [A]	1
Pressione [bar]	2	Resistenza [kΩ]	2
Pressione [mbar]	1	Frequenz [Hz]	2
Pressione [Pascal]	0	Numero impulsi	0
Secondi	0	Velocità (tutti)	0
Minuti	0	Euro	2
Ore	0	Dollaro	2
Giorni	0	Gradi (angolo)	1

Esempio: se per una funzione un valore 100,0 % (grandezza funzione Percentuale) viene acquisito come "senza dimensione", il valore della grandezza senza dimensione sarà 1000.

Per alcune funzioni con i tasti alla fine del menu Parametri è possibile avviare la funzione ed eliminare i valori dei contatori o i messaggi.

Esempi:

Richiesta AC, Avvio caricamento singolo

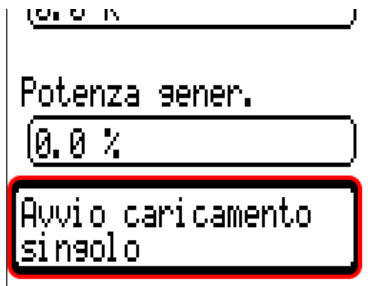

0.0 K

Potenza gener.

0.0 %

Avvio caricamento
singolo

Contatore quantità calore, Avvia calibrazione, Elimina valori calibrazione, Elimina contatore

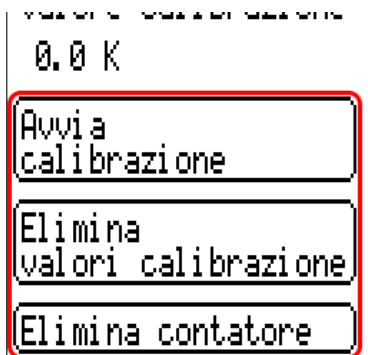

0.0 K

Avvia
calibrazione

Elimina
valori calibrazione

Elimina contatore

Variabili di uscita

Le variabili di uscita rappresentano il risultato del modulo di funzionamento. Possono essere utilizzate direttamente per attivare un'uscita hardware, se sono collegate le variabili di entrata di un altro modulo oppure le uscite CAN o Bus DL. È anche possibile collegare una stessa variabile di uscita a **molteplici** uscite, variabili di entrata di funzioni, uscite CAN o Bus DL.

Il numero di variabili di uscita può variare molto a seconda della funzione.

Esempio: nella funzione "**Confronto**" ci sono solo 3 variabili di uscita, mentre nella funzione "**Circuito di riscaldamento**" ce ne sono 23.



Determinate variabili di uscita **non** possono essere collegate ad altre uscite, queste non sono selezionabili.

Importante: in caso di ulteriore collegamento, per ogni variabile di uscita è necessario fare attenzione al tipo di valore di variabile:

analogico (valore numerico) o **digitale** (OFF/ON).

Collegamento delle variabili di uscita con le uscite

Esempio: collegamento delle variabili di uscita "Circuito solare" con le uscite 1 e 2

Selezione delle variabili di uscita:

Solare 1

Circuito solare
OFF

Selezione delle due uscite:

Circuito solare

1 2 3 4 5 6 7 8 9 10

Le uscite selezionate vengono evidenziate graficamente

Collegamenti

Qui vengono visualizzati i collegamenti ad altre funzioni e uscite CAN.

Esempio: Funzione "Solare 1"

Fin					
Solare 1					
Funzioni					
5: Regolazione PID					
Funzione interessata					
6: Avvio solare					
Uscita digitale CAN					
1: Attivazione					

Funzioni: una variabile di uscita di "Solare 1" è collegata con una variabile di entrata della funzione "Regolazione PID".

Funzione interessata: nella funzione "Avvio solare", "Solare 1" è programmata come "Funzione interessata".

Uscita digitale CAN: una variabile di uscita di "Solare 1" è collegata all'Uscita digitale CAN 1.

Selezionando una delle funzioni elencate oppure l'uscita CAN è possibile, tramite una richiesta, passare al menu del relativo elemento.

Stato di funzionamento

Funzioni	
1: Solare 1	

-  Selezionando il segno "più" di una funzione già creata, viene visualizzato il relativo Stato di funzionamento.

I valori indicati sono identici alle **variabili di uscita** della funzione.

Esempio: Funzione solare

Funzioni	
1: Solare 1	
Circuito solare:	OFF
Limitazione massima:	OFF
T.coll. < T.coll. max:	ON
T.coll. > T.coll. min:	OFF
T.rif < T.rif. max:	ON



-  Se dallo stato funzionamento aperto si seleziona il segno "meno", la finestra si chiude.

Funzione analogica

Descrizione delle funzioni	
	La funzione analogica può svolgere diversi compiti che fanno riferimento alla commutazione di variabili di entrata su variabili di uscita. La selezione del compito da svolgere avviene mediante il parametro Modo .
Minimo	Il valore più piccolo di tutte le variabili di entrata viene assegnato alla variabile di uscita Risultato .
Massimo	Il valore più grande di tutte le variabili di entrata viene assegnato alla variabile di uscita Risultato .
Valore medio	Il valore medio aritmetico di tutte le variabili di entrata viene assegnato alla variabile di uscita Risultato (= somma di tutte le variabili di entrata diviso per il numero delle variabili di entrata collegate).
Somma	Le variabili di entrata vengono sommate e sottratte alternatamente, secondo la seguente formula: $E1 - E2 + E3 - E4 + E5 - E6 + E7 - E8 + E9 - E10$ Esempio: dalle due cifre E1 + E3 risulta una semplice addizione, essendo la variabile di entrata E2 impostata su Utente e avendo immesso zero per E2
Filtro	Un valore medio temporale della variabile di entrata 1 viene calcolato per la durata del tempo di filtro (impostabile nei parametri). Se l'attivazione viene disattivata e riattivata, inizia il calcolo del valore medio con la variabile di entrata "Risultato (Attivazione = off)".
Multiplex	La variabile di entrata Selezione multiplex deve essere visualizzata e collegata. Questo determina quale variabile di entrata viene assegnata a Risultato . Esempio: se la Selezione multiplex viene impostata su 3 mediante un valore fisso, il valore della variabile di entrata 3 viene assegnata a Risultato .
Demultiplex	La variabile di entrata Selezione multiplex deve essere visualizzata e collegata. Viene monitorata solo la Variabile di entrata 1 (le "variabili di entrata 2-10" non vengono considerate in questo modo). La variabile di entrata 1 viene assegnata alla variabile di uscita (valore 1-10) che corrisponde alla Selezione multiplex . Esempio: se la Selezione multiplex viene impostata su 3 mediante un valore fisso, la variabile di entrata 1 viene assegnata a Valore 3 .
Rampa	Questo modo ha un proprio paragrafo da pagina 22.

Variabili di entrata	
Attivazione	Attivazione generale della funzione (valore digitale ON/OFF)
Risultato (Attiv. = off)	Valore analogico per il risultato, se l'attivazione è OFF
Selezione multiplex	Valore analogico senza dimensione per la selezione della variabile di entrata (multiplex) o variabile di uscita (demultiplex)
Variabile di entrata 1 – (max) 10	Valori analogici per il calcolo in base al modo. Il numero delle variabili di entrata viene stabilito nel menu Parametri oppure è predefinito in base al modo.
<ul style="list-style-type: none"> • Se la funzione analogica è bloccata (attivazione = off), emette un valore che può essere stabilito dall'utente mediante "Risultato (Attiv. = off)", oppure proviene da una fonte propria. In questo modo, mediante l'attivazione, è possibile passare da un valore analogico a un altro. • Con la fonte "Utente" di una variabile di entrata è possibile stabilire un valore numerico impostabile. • Sulle entrate è possibile elaborare anche segnali digitali: Se lo stato è OFF, come valore di queste variabili di entrata per il calcolo si considera "zero", se lo stato è ON, viene acquisito il valore di offset impostato nel menu Parametri. 	

Parametri <i>Minimo, Massimo, Valore medio, Somma e Filtro</i>	
Modo	Selezione: <i>Minimo, Massimo, Valore medio, Somma e Filtro</i> (vedi sotto per la spiegazione)
Grandezza funzione	Sono disponibili per la selezione numerose grandezze di funzione, che possono essere acquisite con unità e posizioni decimali.
Numero entrate (nel modo "Filtro" non viene visualizzato)	Immissione del numero di variabili di entrata (max 10)
Valore 1-10 (visualizzata solo nei modi "Minimo" e "Massimo")	Selezione: <i>Variabile + Offset, Variabile + Offset = risultato?</i>
Tempo filtraggio (viene visualizzato solo nel modo "Filtro")	Immissione del tempo del valore medio per il rilevamento del valore medio temporale derivante dalla variabile di entrata.
Offset risult. (Attiv.=off)	Immissione opzionale di un valore di offset per il risultato con Attivazione = OFF
Offset 1 – (max) 10	Immissione opzionale di valori di offset per le relative variabili di entrata
Variabile (Attiv. = off)	Visualizzazione della variabile di entrata (Attivazione = off) + valore di offset
Valore 1 – (max). 10	Visualizzazione della variabile di entrata + valori di offset
<ul style="list-style-type: none"> • Mediante il modo derivante dalle variabili di entrata (+ valori offset), la funzione produce un risultato di variabile di uscita. I diversi modi sono spiegati nella descrizione della funzione. • Valore 1- 10: con la selezione Variabile + Offset nelle variabili di uscita "Valore 1 – 10" viene visualizzato il rispettivo valore delle variabili di entrata + offset. Con la selezione <i>Variabile + Offset = Risultato?</i> in queste variabili di uscita viene visualizzato uno stato digitale ON o FF, dove a seconda del modo (massimo/minimo), il valore massimo o rispettivamente minimo viene indicato con ON, mentre gli altri valori vengono indicati con OFF. 	

Variabili di uscita *Minimo, Massimo, Valore medio, Somma e Filtro*

Risultato	Indicazione del risultato del calcolo, selezione opzionale di un'uscita analogica
Valore 1-10	Visualizzazione dei valori delle variabili di entrata è offset o visualizzazione ON o rispettivamente OFF (solo nei modi "Minimo" e "Massimo"). Le variabili di entrata non definite sono visualizzate con 0 °C o rispettivamente OFF.

Schema base *Multiplex*

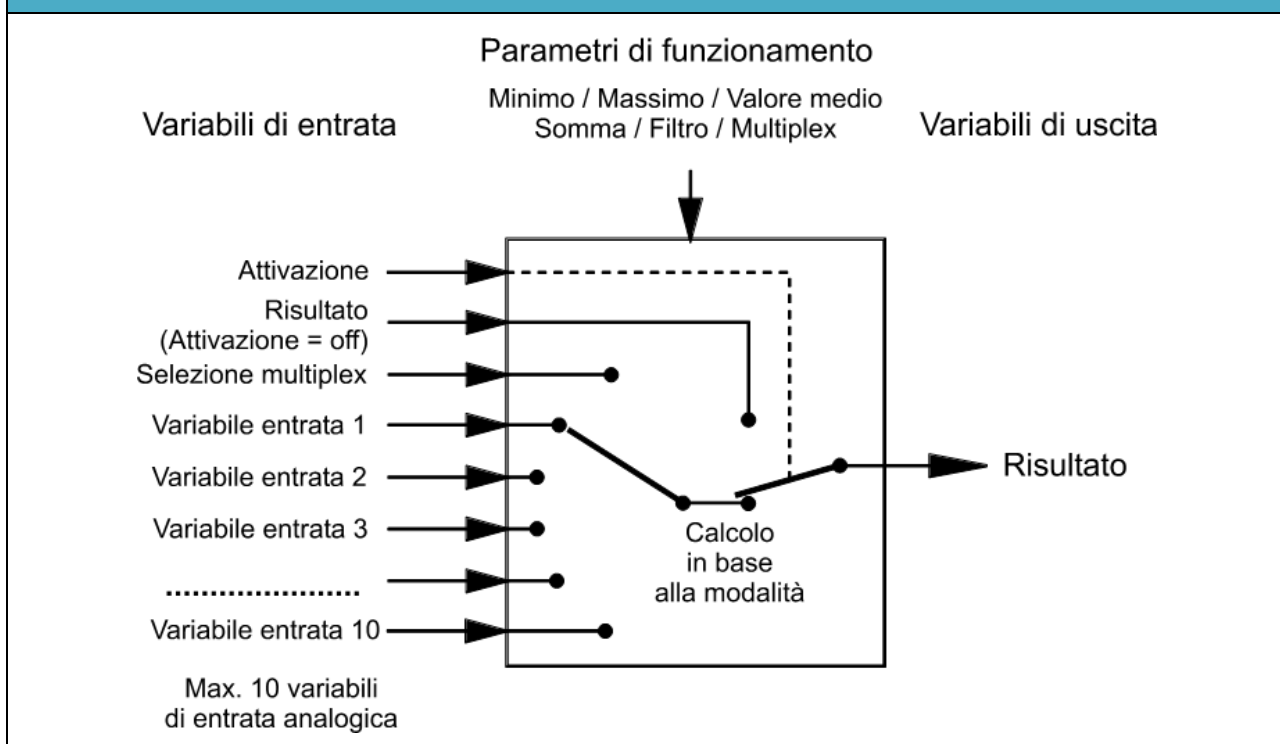

Parametri *Multiplex*

Modo	Multiplex
Grandezza funzione	Sono disponibili per la selezione numerose grandezze di funzione, che possono essere acquisite con unità e posizioni decimali.
Numero entrate	Immissione del numero di variabili di entrata (max 10)
Offset risult. (Attiv.=off)	Immissione opzionale di un valore di offset per il risultato con Attivazione = off
Offset selezione multiplex	Immissione opzionale di un valore di offset per il valore della variabile di entrata "Selezione multiplex"
Offset 1 – (max) 10	Immissione opzionale di valori di offset per le relative variabili di entrata
Variabile (Attiv. = off)	Visualizzazione della variabile di entrata (Attivazione = off) + valore di offset
Valore 1 – (max). 10	Visualizzazione della variabile di entrata + valori di offset

Variabili di uscita *Multiplex*

Risultato	Indicazione del risultato della funzione multiplex, selezione opzionale di un'uscita analogica
Valore 1-10	Visualizzazione dei valori delle variabili di entrata + offset

- Sulla base della variabile "Selezione multiplex" (+ valore di offset), la funzione Multiplex seleziona la variabile di uscita dalle variabili di entrata (+ valori di offset).
Esempio: Numero delle variabili di entrata = 4
Variabile di entrata 1 = 10 °C
Variabile di entrata 2 = 20 °C
Variabile di entrata 3 = 30 °C
Variabile di entrata 4 = 40 °C
Selezione multiplex = 3
nessun valore di offset
Risultato = 30 °C (= variabile di entrata 3)
- Se il valore della variabile "Selezione multiplex" (+ valore di offset) è uguale a **zero o è un valore negativo**, viene indicato il valore della variabile di entrata 1.
- Se il valore della variabile "Selezione multiplex" (+ valore offset) è **maggiore** del numero delle variabili di entrata, viene indicato il valore della variabile di entrata con il più alto numero ordinale.

Schema base *Demultiplexer*

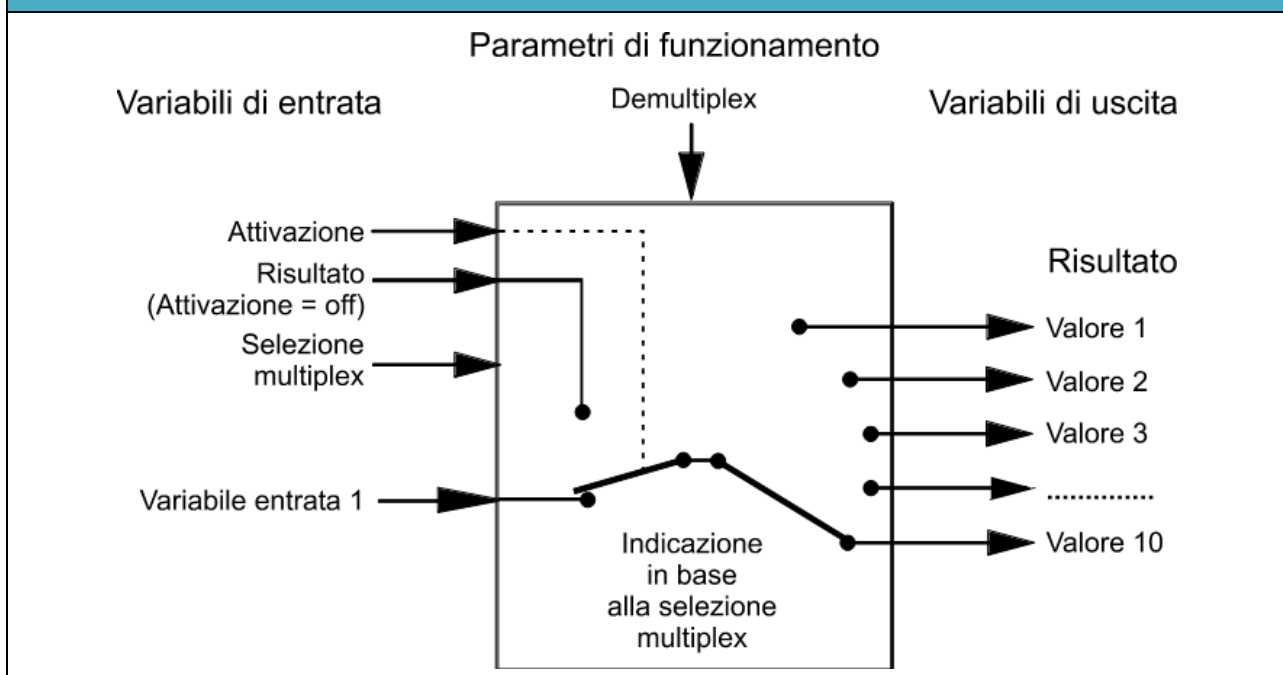

Parametri <i>Demultiplex</i>	
Modo	<i>Demultiplex</i>
Grandezza funzione	Sono disponibili per la selezione numerose grandezze di funzione, che possono essere acquisite con unità e posizioni decimali.
Offset risult. (Attiv.=off)	Immissione opzionale di un valore di offset per il valore con Attivazione = off
Offset selezione multiplex	Immissione opzionale di un valore di offset per il valore della variabile di entrata "Selezione multiplex"
Ripristina valori	Selezione: Sì / No Selezionando Sì in caso di modifica della variabile di entrata " Selezione multiplex ", il valore della variabile di uscita viene sovrascritto con il valore della variabile per " Risultato (Attiv. = off) ". Selezionando No , in caso di modifica della variabile di entrata " Selezione multiplex " il valore della variabile di uscita viene mantenuto.
Offset	Immissione opzionale di un valore di offset per la variabile di entrata
Variabile (Attiv. = off)	Visualizzazione della variabile di entrata (Attivazione = off) + valore di offset
Valore 1	Visualizzazione della variabile di entrata + valore di offset

Variabili di uscita <i>Demultiplex</i>	
Risultato	Nel modo Demultiplex: visualizzazione sempre 0
Valore 1 – 10 (viene visualizzato solo nel modo "Demultiplex")	Visualizzazione dei valori in base alla funzione Demultiplex, selezione opzionale di un'uscita analogica
<ul style="list-style-type: none"> • La funzione Demultiplex richiede solo una variabile di entrata. Questa variabile di entrata viene indicata sulla relativa variabile di uscita in base al valore della "Selezione multiplex" + valore offset. • A seconda del rispettivo stato del parametro "Ripristina valori", se cambia la variabile di entrata "Selezione multiplex", il valore rimane salvato oppure viene sovrascritto con il valore della variabile di entrata "Risultato (Attiv. = off)". • Se l'attivazione è OFF, su tutti e 10 i valori viene indicato il valore per "Risultato (Attiv. = off)". Questo procedimento può quindi essere utilizzato come reset per i valori memorizzati. • Se il valore della variabile di entrata "Selezione multiplex" (+ valore offset) è zero, negativo o maggiore di 10, i valori della variabile di uscita non vengono modificati. 	

Schema base *Rampa*

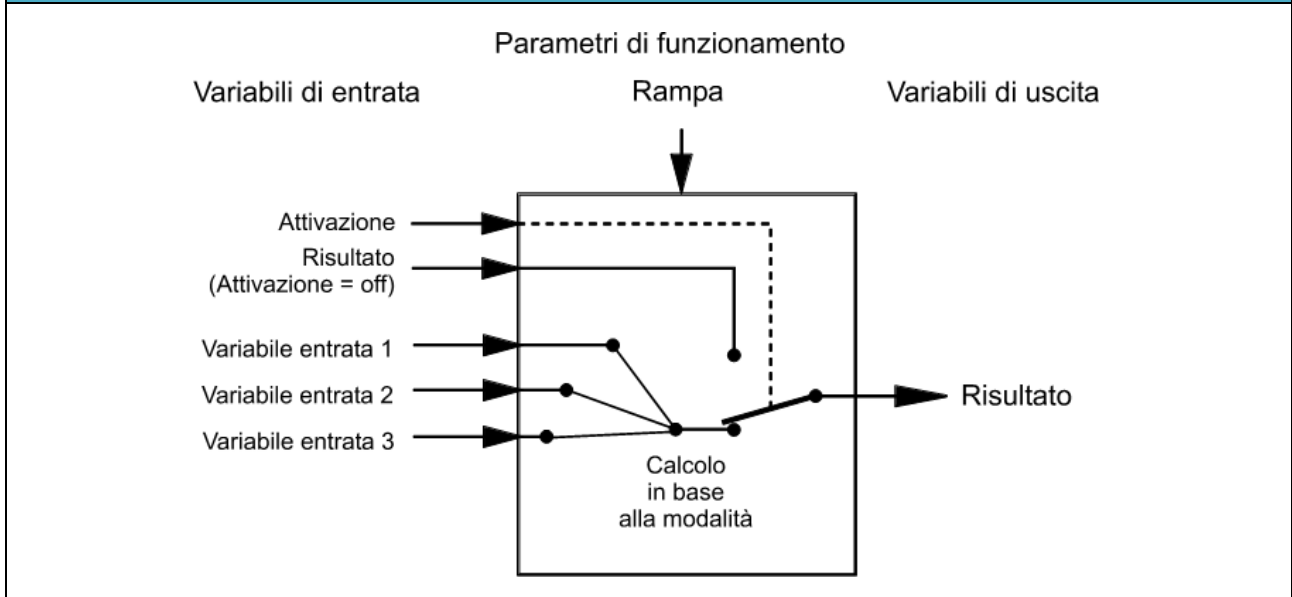

Descrizione delle funzioni *Rampa*

Nel modo *Rampa* il **risultato** viene avvicinato sempre al valore delle **variabili di entrata VE1**. Le variabili di entrata 2 e 3 e il **tempo di intervallo** permettono di prestabilire la pendenza di questo avvicinamento per un valore crescente o calante.

Rappresentazioni schematiche

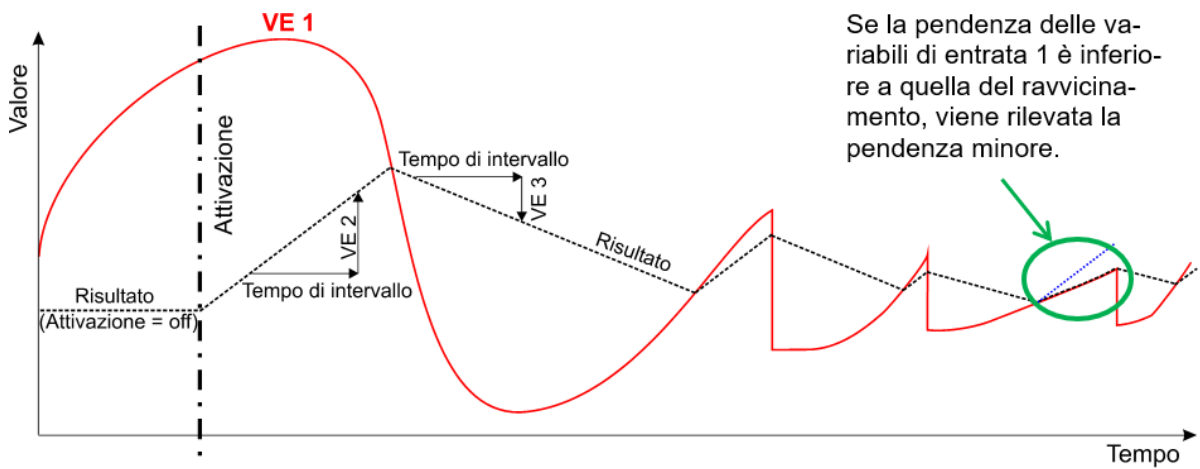

Comportamento in caso di modifiche brusche delle variabili di entrata VE1

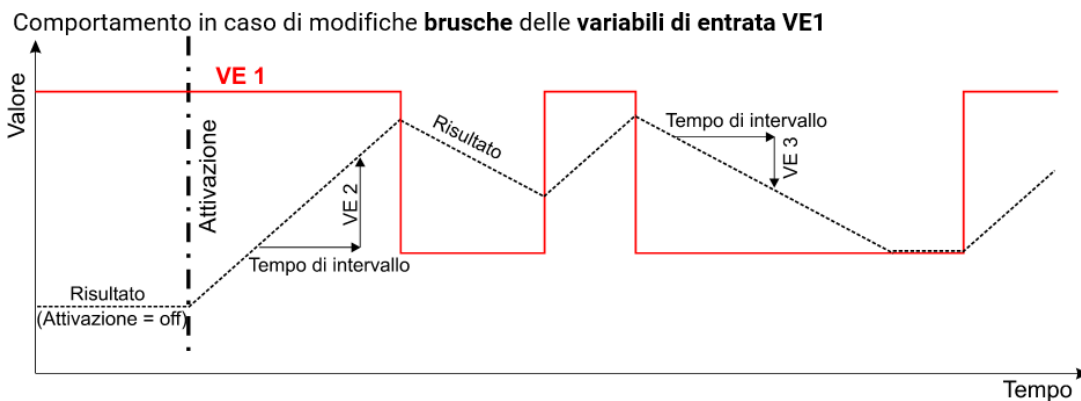

Variabili di entrata <i>Rampa</i>	
Attivazione	Attivazione generale della funzione (valore digitale ON/OFF)
Risultato (Attiv. = off)	Valore analogico per il risultato, se l'attivazione è OFF
Selezione multiplex	Ininfluyente in questo modo
Variabile di entrata 1	Valore analogico per il calcolo in base al modo (valore nominale)
Variabile di entrata 2	Valore di differenza analogico per variabile di entrata crescente 1
Variabile di entrata 3	Valore di differenza analogico per variabile di entrata calante 1
<ul style="list-style-type: none"> • Il modo Rampa necessita di tre variabili di entrata. • Se la funzione analogica è bloccata (attivazione = off), emette un valore che può essere stabilito dall'utente mediante "Risultato (Attiv. = off)", oppure proviene da una fonte propria. • Con la fonte "Utente" di una variabile di entrata è possibile stabilire un valore numerico impostabile. • Sulle variabili di entrata 1 - 3 è possibile elaborare anche segnali digitali: Se lo stato è OFF, come valore di queste variabili di entrata per il calcolo si considera "zero" (senza aggiungere nel conto il valore di offset), se lo stato è ON, vale il valore di offset impostato nel menu Parametri. 	

Parametri <i>Rampa</i>	
Modo	Rampa
Grandezza funzione	Sono disponibili per la selezione numerose grandezze di funzione, che possono essere acquisite con unità e posizioni decimali.
Tempo di intervallo	Immissione del tempo entro il quale il risultato deve variare in base alle variabili di entrata 2 (crescente) o 3 (calante).
Offset risult. (Attiv.=off)	Immissione opzionale di un valore di offset per il risultato con Attivazione = OFF
Offset 1 - 3	Immissione opzionale di valori di offset per le relative variabili di entrata
Variabile (Attiv. = off)	Visualizzazione della variabile di entrata (Attivazione = off) + valore di offset
Valore 1 - 3	Visualizzazione della variabile di entrata + valori di offset

Variabili di uscita <i>Rampa</i>	
Risultato	Risultato del calcolo secondo il modo Rampa
Valore 1 - 10	Visualizzazione della variabile di entrata + valori di offset

Richiesta riscaldamento

Schema base

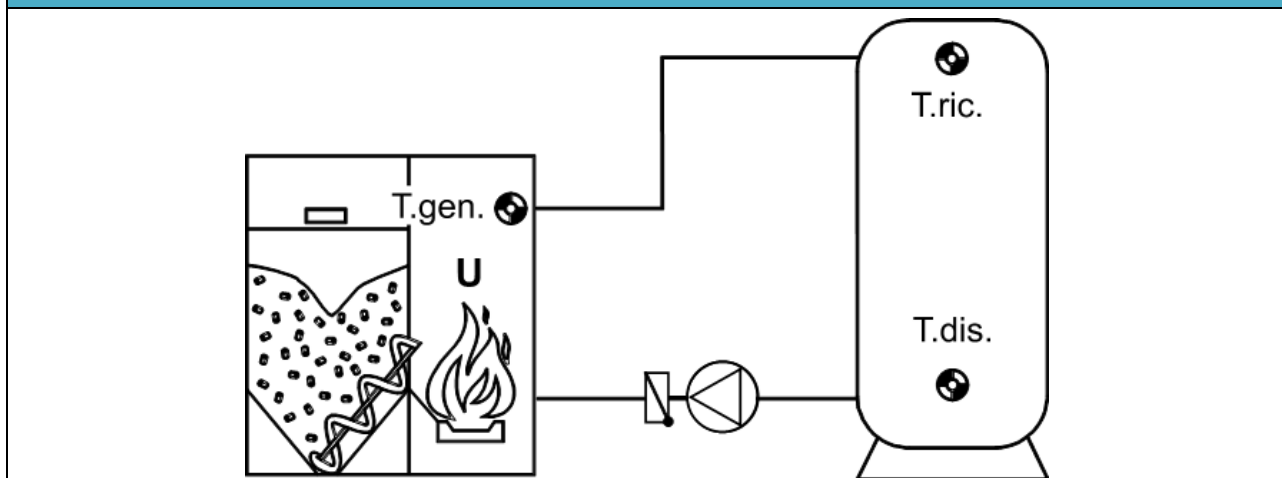

Descrizione delle funzioni

La richiesta viene attivata quando la temperatura nell'accumulatore (Temperatura richiesta T.ric.) scende al di sotto della "Temperatura nom. richiesta" e viene disattivata quando la temperatura nel serbatoio di accumulo inferiore (Temperatura disattivazione T.dis.) sale al di sopra della "Temperatura nom. disattivazione".

Se il sensore della richiesta T.ric. viene utilizzato come sensore caldaia (senza T.dis.), allora si ottiene un funzionamento modulante della caldaia.

Opzionalmente è possibile predefinire una temperatura massima della caldaia (del generatore) U.

Variabili di entrata

Attivazione	Attivazione generale della funzione (valore digitale ON/OFF)
Temp. richiesta	Segnale analogico di entrata della temperatura richiesta
Temperatura disattivazione	Segnale analogico di entrata della temperatura di disattivazione
Temperatura nom. richiesta	Valore analogico per la temperatura nominale richiesta
Temperatura nom. disattivazione	Valore analogico per la temperatura nominale di disattivazione
Copertura insuff.	Valore analogico percentuale per la copertura insufficiente in modo ecologico (vedi " Modo ecologico ")
Temperatura generatore	Segnale analogico di entrata della temperatura del generatore
Temperatura massima generatore	Valore analogico per la temperatura massima del generatore
Caricam. unico	Segnale in entrata digitale ON/OFF (impulso): carica dell'accumulatore, anche se non si è ancora caduti al di sotto della temperatura di richiesta.
Caricam. Unico temperatura nominale	Temperatura minima per "Caricam. unico"

- Se i valori di temperatura nominale per richiesta, disattivazione e temperatura massima del generatore dovessero essere valori di regolazione (soglie termostato fisse), come "Fonte" viene indicato *Utente* e viene stabilito il valore desiderato.
- **Caricam. unico:** qualora sia impostato un valore ON breve (ad es. impulso da un tasto), il caricamento viene effettuato **una volta** fino al valore maggiore tra T.Off. nominale, temperatura nominale caricamento unico o T.rich. Min + Diff. Off. "Caricam. unico" può essere avviato anche nel **menu Parametri**.

Variabili di entrata

MODO ECOLOGICO

Il Modo ecologico è riferito a un **arco temporale** mediante "**Copertura insuff.**". Il livello di copertura insufficiente si riferisce sempre a **60 minuti**. Per una temperatura richiesta T.ric.nom. di 50 °C significa una copertura insufficiente del 20%: Richiesta dopo 30 minuti inferiore a 30 °C o dopo un'ora inferiore a 40 °C (= 20 %) o dopo due ore inferiore a 45 °C. Sotto i 30 min. il valore di soglia resta identico.

Formula: $dT * dt = \text{copertura insufficiente} * \text{valore nominale temperatura richiesta} = \text{costante}$

Esempio:

Temperatura richiesta = 50°C

Copertura insuff. = 20%

=> 20% di 50°C = 10K

dt = 30min => dT = 20K

dt = 60min => dT = 10K

dt = 120min => dT = 5K

dt = 240min => dT = 2,5K

dt = 480min => dT = 1,25K

dt = 1440min => dT = 0,42K

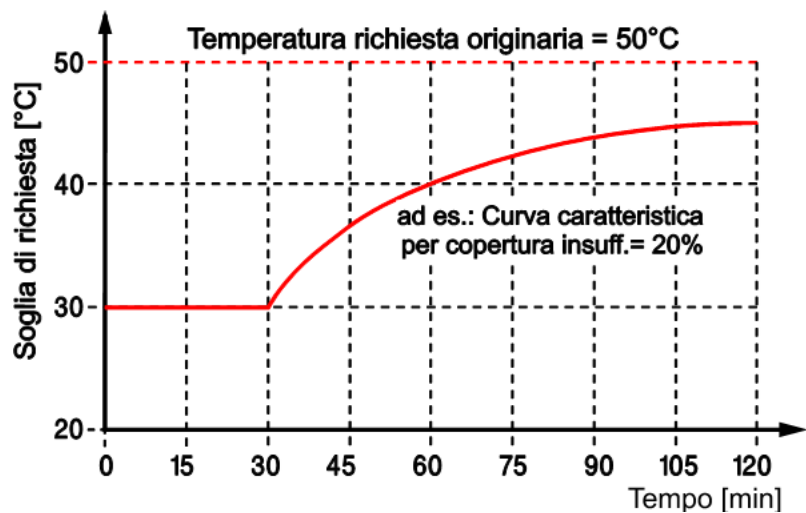

Lo stato della richiesta passa su ON quando per 30 min la temperatura reale di richiesta è inferiore al valore nominale di 20 K, oppure per 1440 minuti (=1 giorno) la temperatura reale di richiesta è inferiore al valore nominale di 0,42 K.

Quando non è raggiunta la doppia copertura insufficiente * valore nominale della temperatura richiesta (corrisponde al valore per 30 min.), la curva caratteristica viene limitata. Nel caso in cui la differenza tra il valore nominale della richiesta ed il valore reale della temperatura richiesta sia superiore alla doppia copertura insufficiente * valore nominale della temperatura richiesta, il bruciatore viene attivato immediatamente (ad es. in caso di commutazione del circuito di riscaldamento dal funzionamento abbassato a quello normale, oppure quando non è più soddisfatta una condizione di disattivazione e i circuiti di riscaldamento si rimettono in funzione).

La richiesta di riscaldamento viene terminata quando, nel caso di **un** sensore, viene superata la temperatura T.ric. nom.+ Diff. off oppure, nel caso di **due** sensori, sul sensore di disattivazione viene superata la temperatura T.dis. nom.+ Diff. off.

In pratica né la temperatura richiesta né il valore nominale saranno costanti. Normalmente, nel corso del tempo la differenza tra i due valori aumenterà sempre e aggiungerà costantemente un prodotto sempre più alto da $dT*dt$ nel registro delle somme, confrontandolo con la curva caratteristica. A meno che i circuiti di riscaldamento non passino, ad esempio, dal funzionamento normale al funzionamento abbassato, la pompa dell'impianto di riscaldamento si disattiva a causa di una condizione di disattivazione, ecc.. In tali casi si risparmia però l'energia che il bruciatore avrebbe consumato se avesse ricevuto la richiesta subito dopo il mancato raggiungimento del valore nominale. Internamente al programma, dopo un certo lasso di tempo viene sommata la differenza tra il valore nominale della richiesta e il valore reale della temperatura richiesta. Se questa somma è superiore al prodotto dato dalla copertura insufficiente * valore nominale della temperatura richiesta riferita ad un'ora, considerando l'attivazione immediata del bruciatore al mancato raggiungimento della doppia copertura insufficiente, il bruciatore si attiva.

Parametri	
Temperatura richiesta T.ric. nom. Diff. on Diff. off (visualizzato solo se il sensore T.dis. non è definito)	Visualizzazione: Soglia di attivazione sul sensore T.ric. Differenza di attivazione rispetto a T.ric. nom. Differenza di disattivazione rispetto a T.ric. nom.
Temperatura disattivazione (visualizzato solo se il sensore T.dis. è definito) T.dis. nom. Diff. off	Visualizzazione: Soglia di disattivazione <u>sul</u> sensore T.dis. Differenza di disattivazione rispetto a T.dis. nom.
Temperatura zoccolo T.ric. min	Richiesta di riscaldamento quando la temperatura di richiesta T.ric. nom. o la temperatura di disattivazione T.dis. nom. scende al di sotto di questo valore (interviene solo quando T.ric. nom > +5 °C)
Temperatura generatore (visualizzato solo se il sensore T.gen. è definito) T.gen. max Diff. on Diff. off	Visualizzazione: Valore limite per la temperatura massima del generatore Differenza di attivazione rispetto a T.gen. max Differenza di disattivazione rispetto a T.gen. max
Durata funz. min. Generatore	Immissione del tempo minimo di attivazione
<ul style="list-style-type: none"> Il processo che prevede la richiesta bruciatore tramite un sensore e la disattivazione tramite un altro è detto "Azionamento di sospensione". Soglia di attivazione = Temperatura nom. richiesta + Diff. on sul sensore T.ric. Soglia di disattivazione = Temperatura nom. richiesta + Diff. off sul sensore T.dis. Per avere una funzione di commutazione con soglie separate di attivazione e disattivazione su un solo sensore, la variabile di entrata "Temperatura disattivazione" deve essere impostata come inutilizzata. Se invece del sensore dell'accumulatore viene inserito il sensore della caldaia, si ottiene un funzionamento modulante della caldaia. In questo modo la "Temperatura nom. richiesta" oltre al valore di soglia riceve una differenza di attivazione e disattivazione: Soglia di attivazione = Temperatura nom. richiesta + Diff. on Soglia di disattivazione = Temperatura nom. richiesta + Diff. off Attraverso la "Temperatura dello zoccolo" T.ric. min è possibile impostare una temperatura minima. Quando la temperatura nominale di richiesta o di disattivazione è inferiore a questo valore, la temperatura zoccolo funge da valore di soglia. La temperatura zoccolo interviene solo quando la relativa temperatura nominale è > 5 °C. Un valore > 30 °C è utile solo quando la funzione viene impiegata per il funzionamento flessibile della caldaia. In questo caso le soglie di attivazione e disattivazione si riferiscono al sensore T.ric.. Se la temperatura del generatore supera il valore T.gen. max+ Diff. off, la richiesta non viene ammessa ovvero viene disattivata, anche se la durata minima di funzionamento non è ancora trascorsa. Solo dopo che la temperatura sarà scesa al di sotto di T.gen. max+ Diff. on la richiesta verrà nuovamente ammessa e il contatore della durata minima di funzionamento verrà riavviato. 	

Variabili i uscita	
Richiesta	Stato richiesta ON/OFF, selezione dell'uscita
T.ric. < T.ric. nom.	Stato ON, quando la temperatura richiesta T.ric. è inferiore alla temperatura nominale T.ric. nom.+ Diff. on.
T.dis. < T.dis. nom.	Stato ON, quando la temperatura di disattivazione T.dis. è inferiore alla temperatura nominale T.dis. nom.+ Diff. off.
Temperatura zoccolo attiva	Stato ON, quando il valore nominale della richiesta scende al di sotto della temperatura zoccolo T.ric. min, indipendentemente dallo stato della richiesta.
Cont. dur. funz. min.	Visualizzazione della durata di funzionamento residuo per la durata minima di funzionamento in secondi
T.gen. < T.gen. max	Stato ON, quando la temperatura della caldaia è inferiore alla temperatura massima T.gen. max.+ Diff. off.
Temperatura nom. effettiva	Visualizzazione della temperatura nominale attualmente attiva. Se la richiesta di riscaldamento non è attiva, l'uscita è 5 °C.
<ul style="list-style-type: none"> • Se non è presente alcun sensore di disattivazione, la variabile di uscita T.dis. < T.dis. nom. verrà attivata al di sopra della soglia T.ric. nom.+ Diff. off. • Se non è presente alcun sensore del generatore, la variabile di uscita T.gen. < T.gen. max è sempre in stato ON. 	

Richiesta raffreddamento

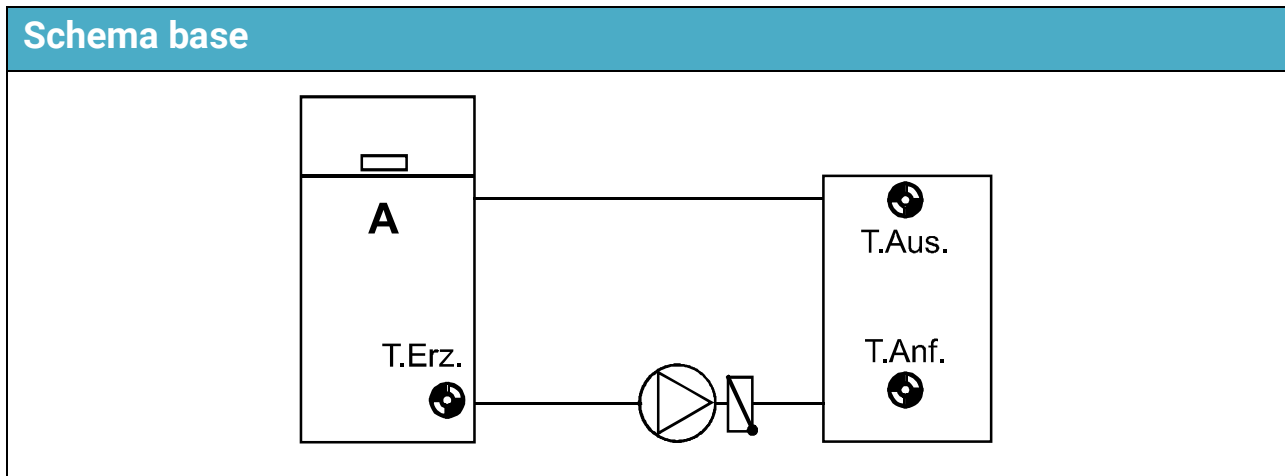

Descrizione delle funzioni

La richiesta viene attivata quando la Temperatura richiesta T.ric. supera la "Temperatura nom. richiesta" e viene disattivata quando la Temperatura disattivazione T.dis. scende al di sotto della "Temperatura nom. disattivazione".

In caso di assenza del sensore T.dis., la richiesta e la disattivazione avvengono mediante il sensore T.ric.

Opzionalmente è possibile predefinire una temperatura minima del generatore U.

Variabili di entrata

Attivazione	Attivazione generale della funzione (valore digitale ON/OFF)
Temp. richiesta	Segnale analogico di entrata della temperatura richiesta
Temperatura disattivazione	Segnale analogico di entrata della temperatura di disattivazione
Temperatura nom. richiesta	Valore analogico per la temperatura nominale richiesta
Temperatura nom. disattivazione	Valore analogico per la temperatura nominale di disattivazione
Temperatura generatore	Segnale analogico di entrata della temperatura del generatore
Temp. minima generatore	Valore analogico per la temperatura minima del generatore

- Se i valori di temperatura nominale per richiesta, disattivazione e temperatura minima del generatore dovessero essere valori di regolazione (soglie termostato fisse), come "Fonte" viene indicato *Utente* e viene stabilito il valore desiderato.

Parameter	
Temperatura richiesta T.ric. nom. Diff. on Diff. off (visualizzato solo se il sensore T.dis. non è definito)	Visualizzazione: Soglia di attivazione sul sensore T.ric. Differenza di attivazione rispetto a T.ric. nom. Differenza di disattivazione rispetto a T.ric. nom.
Temperatura disattivazione (visualizzato solo se il sensore T.dis. è definito) T.dis. nom. Diff. off	Visualizzazione: Soglia di disattivazione sul sensore T.dis. Differenza di disattivazione rispetto a T.dis. nom.
Temperatura zoccolo T.ric. max	Richiesta di raffreddamento quando il sensore T.ric. supera questo valore (attivo solo se T.ric. nom. < +50 °C)
Temperatura generatore (visualizzato solo se il sensore T.gen. è definito) T.gen. min Diff. on Diff. off	Visualizzazione: Valore limite per la temperatura minima del generatore Differenza di attivazione rispetto a T.gen. min Differenza di disattivazione rispetto a T.gen. min
Durata funz. min. Generatore	Immissione del tempo minimo di attivazione
<ul style="list-style-type: none"> Il processo che prevede l'attivazione tramite un sensore e la disattivazione tramite un altro sensore è detto "Azionamento di sospensione". Soglia di attivazione = Temperatura nom. richiesta + Diff. on sul sensore T.ric. Soglia di disattivazione = Temperatura nom. disattivazione + Diff. off sul sensore T.dis. Per avere una funzione di commutazione con soglie separate di attivazione e disattivazione su un solo sensore, la variabile di entrata "Temperatura disattivazione" deve essere impostata come inutilizzata. In questo modo la "Temperatura nom. richiesta" oltre al valore di soglia riceve una differenza di attivazione e disattivazione: Soglia di attivazione = Temperatura nom. richiesta + Diff. on Soglia di disattivazione = Temperatura nom. richiesta + Diff. off Attraverso la "Temperatura dello zoccolo" T.ric. max. è possibile impostare una temperatura massima. Quando la temperatura nominale di richiesta o di disattivazione è superiore a questo valore, la temperatura zoccolo funge da valore di soglia. La temperatura zoccolo interviene solo quando il relativo valore nominale è < 50 °C. Se la temperatura del generatore scende al di sotto del valore T.gen. min + Diff. off, la richiesta non viene ammessa ovvero viene disattivata, anche se la durata minima di funzionamento non è ancora trascorsa. Solo dopo che la temperatura sarà salita al di sopra di T.gen. min + Diff. on la richiesta verrà nuovamente ammessa e il contatore della durata minima di funzionamento verrà riavviato. 	

Variabili di uscita	
Richiesta	Stato richiesta ON/OFF, selezione dell'uscita
T.ric. > T.ric. nom.	Stato ON, quando la temperatura richiesta T.ric. è superiore alla temperatura nominale T.ric. nom.+ Diff. on
T.dis. > T.dis. nom.	Stato ON, quando la temperatura di disattivazione T.dis. è superiore alla temperatura nominale T.dis. nom.+ Diff. off
Temperatura zoccolo attiva	Stato ON, quando il valore nominale della richiesta supera la temperatura zoccolo T.ric. max, indipendentemente dallo stato della richiesta
Cont. dur. funz. min.	Visualizzazione della durata di funzionamento residuo per la durata minima di funzionamento in secondi
T.gen. > T.gen. min	Stato OFF, finché è attiva la disattivazione mediante temperatura del generatore
<ul style="list-style-type: none"> • Se è presente un solo sensore di richiesta, la variabile di uscita T.dis. > T.dis. nom. verrà attivata al di sopra della soglia T.ric. nom.+ Diff. off. • Se non è presente alcun sensore del generatore, la variabile di uscita T.gen. > T.gen. min è sempre in stato ON. 	

Richiesta AC

Schema base

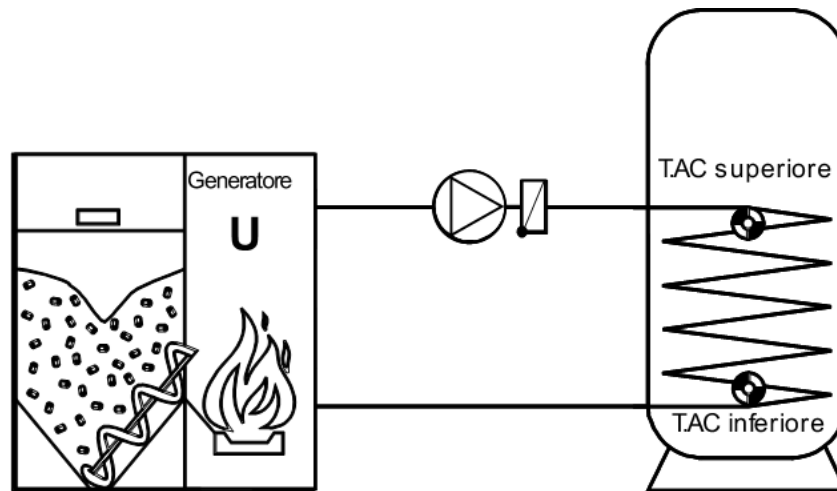

Descrizione delle funzioni

La richiesta viene attivata quando la temperatura nell'accumulatore **superiore** (temperatura acqua calda **T.AC superiore**) scende al di sotto della temperatura nominale stabilita dalla condizione temporale. La richiesta viene disattivata quando la temperatura nell'accumulatore **inferiore** (temperatura acqua calda **T.AC inferiore**) supera la temperatura nominale stabilita dalla condizione temporale.

È però anche possibile comandare l'attivazione e la disattivazione solo mediante il sensore sopra **T.AC superiore**.

Variabili di entrata	
Attivazione	Attivazione generale della funzione (valore digitale ON/OFF)
Temp. acqua calda sopra	Segnale analogico di entrata della temperatura accumulatore sopra
Temp. acqua calda sotto	Opzionale: Segnale analogico di entrata della temperatura accumulatore sotto
Stato condiz. temp.	Segnale digitale di entrata ON/OFF (ad es. dalla funzione "Temporizzatore")
Temp. nom. sopra	Valore analogico per la temperatura acqua calda desiderata sopra
Temp. nom. sotto	Valore analogico per la temperatura acqua calda desiderata sotto
Temp. min. sopra	Valore analogico per la temperatura minima desiderata sopra al di fuori della finestra oraria
Temp. min. sotto	Valore analogico per la temperatura minima desiderata sotto al di fuori della finestra oraria
Offset T. nom. sopra	Opzionale: valore analogico per un valore di offset rispetto alla temperatura nominale sopra (non influisce sulla temperatura minima sopra)
Offset T. nom. sotto	Opzionale: valore analogico per un valore di offset rispetto alla temperatura nominale sotto (non influisce sulla temperatura minima sotto)
Interr. esterno	Segnale digitale di entrata ON/OFF per la commutazione tra "Funzionamento normale" in base al programma orario e richiesta, solo per T.AC min.
Caricam. unico	Segnale digitale di entrata ON/OFF: Caricamento dell'accumulatore in qualsiasi momento, anche oltre la finestra oraria, tramite pressione del tasto
Fine caricamento	Segnale digitale di entrata ON/OFF per terminare il caricamento dell'accumulatore
Caricam. unico temperatura nominale	Temperatura minima per "Caricamento unico"
<ul style="list-style-type: none"> • La richiesta e la disattivazione possono essere date, a scelta, da un solo sensore (sopra) o da due sensori (sopra e sotto). Se il sensore per "Temp. acqua calda sotto" viene impostato su "inutilizzato", la richiesta e la disattivazione vengono determinate solo dal valore "Temp. acqua calda sopra". • Se i valori nominali per richiesta, disattivazione e temperature minime dovessero essere valori di regolazione (soglie termostato), come "Fonte" viene indicato Utente e viene stabilito il valore desiderato. • Mediante "Stato condiz. temp." si esegue la commutazione tra i valori nominali sopra e rispettivamente sotto (condizione temporale ON) e i valori nominali minimi sopra e rispettivamente sotto (condizione temporale OFF). • Le temperature nominali possono anche essere date dalla funzione "Temporizzatore". Si noti che in caso di "Stato condiz. temp." OFF, la temperatura nominale effettiva è la temperatura minima. Se non si desidera applicare condizioni temporali, lo "Stato condiz. temp." deve essere cambiato da "Utente" a ON. • In caso di temperature nominali al di sotto delle temperature minime, le temperature minime hanno valore di soglia limite. • I valori di offset non fanno riferimento alle temperature minime. • Con le variabili di entrata "Interr. esterno" è possibile commutare, mediante un'altra funzione (ad es. la funzione Calendario) o un interruttore manuale (entrata digitale), tra funzionamento normale come da programma orario (stato interruttore esterno: OFF) e richiesta solo a temperatura minima (stato interruttore esterno: ON) (utilizzo: ad es. vacanza). 	

Variabili di entrata

- **Caricam. unico:** Se viene impostato un breve segnale ON (ad es. impulso tramite un tasto), il caricamento viene effettuato **una volta** fino al valore maggiore tra (T.AC Min, temperatura nominale caricam. unico o T.AC Nom.) + Diff. Off. "Caricam. unico" funziona indipendentemente dallo stato della condizione temporale o dallo stato dell'interruttore esterno. Può essere avviato anche nel **menu Parametri**.
- **Fine caricamento:** se la variabile di entrata è su **OFF** e viene eseguito un caricamento a **T.AC nom.** al termine della finestra oraria (commutazione su **T.AC min.**), il sistema passa subito alla temperatura nominale **T.AC min.**.
Se però la variabile di entrata è su ON, in questo caso il caricamento viene completato a **T.AC nom.** e solo successivamente il sistema passa alla temperatura nominale **T.AC min.**

Parametri

T.acqua calda sopra T.AC min sopra T.AC nom. sopra Diff. on Diff. off (visualizzato solo se non è definito alcun secondo sensore sotto)	Visualizzazione della temperatura minima desiderata sopra (al di fuori della finestra oraria) Visualizzazione della temperatura acqua calda desiderata sopra Differenza di attivazione rispetto a T.AC nom. sopra ovvero T.AC min sopra Differenza di disattivazione rispetto a T.AC nom. sopra ovvero T.AC min sopra
T.acqua calda sotto (visualizzato solo se è definito il secondo sensore sotto) T.AC min sotto T.AC nom. sotto Diff. Off	Visualizzazione della temperatura minima desiderata sotto (al di fuori della finestra oraria) Visualizzazione della temperatura acqua calda desiderata sotto Differenza di disattivazione rispetto a T.AC nom. sotto ovvero T.AC min sotto
Potenza gener.	Impostazione della potenza del generatore in % (1 posizione decimale)
Avvio caricamento singolo	Se questo tasto viene azionato al di fuori della finestra oraria, viene eseguito un caricamento singolo fino alla temperatura T.AC nom. + diff. off . Se "l'Interruttore esterno" è impostato su ON, il "Caricamento singolo" non è possibile.
<ul style="list-style-type: none"> • Il processo che prevede la richiesta tramite un sensore e la disattivazione tramite un altro è detto passa subito "Azionamento di sospensione". Soglia di attivazione = valore nominale + Diff. on al sensore Soglia di disattivazione = valore nominale + Diff. off al sensore Esempio: T.AC nom. sopra = 40 °C T.AC nom. sotto = 60 °C Diff. on = 8,0 K Diff. off = 1,0 K Ovvero, quando la temperatura T.AC non raggiunge i 48 °C (= 40 °C + 8,0 K) sul sensore sopra l'uscita si attiva, mentre si disattiva quando supera 61 °C (= 60 °C + 1,0 K) sul sensore. 	

Variabili di uscita	
Temperatura nom. effettiva	Output della temperatura nominale effettiva (= attuale) sopra (dipendente dallo stato della condizione temporale o dallo stato dell'interruttore esterno) o, se "Caricamento unico" è attivato, la "Temp. nom. caricam. unico". Se la richiesta di acqua calda non è attiva, l'uscita è 5 °C.
Temperatura nom.	Indicazione della temperatura nominale sopra (T.AC nom. sopra + valore offset)
Richiesta	Stato richiesta ON/OFF, selezione dell'uscita
Potenza gener.	Indicazione della potenza del generatore in % con 1 posizione decimale
T.AC sopra < T.AC nom. sopra	Stato ON, se la temperatura sopra è inferiore alla temperatura nominale effettiva come da programma orario + Diff. on
T.AC sotto < T.AC nom. sotto	Stato ON, se la temperatura sotto è inferiore alla temperatura nominale effettiva come da programma orario + Diff. off (se non è presente alcun sensore sotto , lo stato è sempre ON.)
<ul style="list-style-type: none"> • Come variabile di uscita è disponibile la temperatura nominale effettiva stabilita al momento dalla finestra oraria. Se la richiesta viene disattivata, viene indicato il valore di 5 °C. • La funzione mette a disposizione come variabile di uscita la potenza del generatore. Questa può essere assegnata a un'uscita analogica (uscita analogica 0 – 10 V o PWM). Attraverso questa uscita è possibile regolare, ad esempio, la potenza del bruciatore (se la tecnologia del bruciatore lo prevede). Questo potrebbe essere utile se lo scarso rapporto di prestazione tra il bruciatore e lo scambiatore di calore porta all'attivazione del fusibile di sovratemperatura all'interno della caldaia, quando la caldaia stessa funziona a piena potenza. Scala dell'uscita analogica: 0 = 0,00 V / 1000 = 10,00 V 	

Funzione campo

Descrizione delle funzioni

Nella Funzione campo è possibile definire fino a 10 soglie. Un valore di riferimento definito viene confrontato con tali soglie. Per ogni campo, a seconda del modo, viene indicato lo stato nelle variabili di uscita.

Il modo Decoder binario decodifica singoli bit di un valore numerico.

Variabili di entrata Modo Campi

Attivazione	Attivazione generale della funzione (valore digitale ON/OFF)
Valore di rifer.	Segnale analogico di entrata del valore di riferimento da monitorare
Soglia A – (max.) J	Selezione dei limiti di campo desiderati (soglie)

Parametri Modo Campi

Modo	Selezione: solo campo, Campi \geq Valore, Campi \leq Valore, Campi $>$ Valore, Campi $<$ Valore
Grandezza funzione	Selezione della Grandezza funzione. Sono disponibili per la selezione numerose grandezze di funzione, che possono essere acquisite con unità e posizioni decimali.
N. soglie	Immissione del numero di soglie, massimo 10 soglie
Diff. on	Differenza di attivazione rispetto alle soglie
Diff. off	Differenza di disattivazione rispetto alle soglie

- Le soglie di commutazione sono composte da una soglia di attivazione e una di disattivazione. In caso di **valore crescente** si applica la differenza di attivazione (soglia + **Diff. on**), in caso di valore decrescente si applica la differenza di disattivazione (soglia + **Diff. off**).
- Spiegazione per i 3 diversi modi:
 Modo "**solo campo**": viene attivato solo lo stato di campo pertinente.
 Mod "**Campi \geq Valore**": vengono attivati il campo pertinente e tutti i campi al di sopra di questo.
 Modo "**Campi \leq Valore**": vengono attivati il campo pertinente e tutti i campi al di sotto di questo.
 Modo "**Campi $>$ Valore**": vengono attivati solo i campi al di sopra.
 Modo "**Campi $<$ Valore**": vengono attivati solo i campi al di sotto.
- Se Diff. on e Diff. off sono impostati su 0, i valori di soglia non hanno alcuna isteresi. La commutazione avviene subito al raggiungimento dei valori limite del campo. Queste impostazioni non dovrebbero essere utilizzate per valori di sensori (ad es. sensori di temperatura). In caso di valore crescente è necessario superare la soglia perché venga indicato il campo superiore successivo, in caso di valore decrescente è necessario scendere al di sotto della soglia perché venga indicato il campo inferiore successivo.

Esempio: Modo: *solo campo*

Soglia B = 100

Valore di riferimento = 100 in caso di valore **crescente**, stato **A-B = ON**

Valore di riferimento = 100 in caso di valore **decrescente**, stato **B-C = ON**

Variabili di uscita Modo <i>Campi</i>	
Stato < A	Stato ON, quando il valore di riferimento è inferiore alla Soglia A
Stato A-B Stato x-xx	Stato ON, quando il modo selezionato è appropriato x = soglia 1 livello al di sotto della soglia massima definita xx = soglia massima definita
Stato > xx	Stato ON, quando il valore di riferimento è superiore alla Soglia xx (=soglia massima definita)
<ul style="list-style-type: none"> I valori di soglia dovrebbero essere stabiliti, iniziando dalla Soglia A, con valori crescenti. Se una soglia ha un valore uguale o inferiore rispetto alle soglie precedenti, nei modi "solo campo", "Campi >= Valore" e "Campi > Valore" tutte le precedenti soglie non vengono considerate e vengono saltate. Esempio: Soglia A = 0 °C Soglia B = 10 °C Soglia C = 20 °C Soglia D = 0 °C (quindi inferiore alle soglie B e C) Il valore di riferimento è >0 °C, ad es. 8 °C o 15 °C. In questi modi verrà impostato su ON solo lo stato >D, in quanto il valore è superiore alla Soglia D 	

Variabili di entrata Modo <i>Decoder binario</i>	
Attivazione	Attivazione generale della funzione (valore digitale ON/OFF)
Valore di rifer.	Segnale analogico in entrata del valore di riferimento da decodificare
Soglia A – (max.) J	Selezione delle soglie desiderate
<ul style="list-style-type: none"> Valore di riferimento: La decodifica viene eseguita sul valore numerico intero, cioè senza tenere conto della virgola decimale (ad es. 25,4 °C -> viene decodificato il valore 254 -> 11111110). Le soglie indicano i bit da valutare (0 = bit 0, 1 = bit 1, ecc.) 	

Parametri Modo <i>Decoder binario</i>	
Modo	Selezione: Decoder binario
N. soglie	Immissione del numero di soglie, massimo 10 soglie

Variabili di uscita Modo <i>Decoder binario</i>	
Stato < A	Stato sempre OFF
Stato A-B Stato B-C Stato C-D	Stato ON, quando bit su soglia A è 1 Stato ON, quando bit su soglia B è 1 Stato ON, quando bit su soglia C è 1 ecc.

Funzione ombreggiamento

Descrizione delle funzioni

La funzione ombreggiamento fornisce le **impostazioni per il funzionamento delle veneziane** in base al tipo di costruzione, posizione del sole e limitazioni date dall'edificio.

È possibile commutare tra funzionamento automatico e manuale.

Nelle impostazioni dei parametri è necessario immettere indicazioni precise in merito alle veneziane, alla direzione della finestra rispetto al cielo e le limitazioni date dalle caratteristiche della costruzione.

Premessa fondamentale per il corretto funzionamento della funzione ombreggiamento sono le indicazioni corrette di Data / Ora / Ubicazione (dati GPS per longitudine e latitudine geografica)

Variabili di entrata

Attivazione	Attivazione generale della funzione (valore digitale ON/OFF)
Attiv. funzione auto	Segnale digitale di entrata ON/OFF
Apri	Segnale digitale di entrata ON/OFF
Chiudi	Segnale digitale di entrata ON/OFF
Pos. orizzontale	Segnale digitale di entrata ON/OFF
Altezza ombregg. massima	Valore analogico o segnale analogico di entrata in percentuale (1 posizione decimale)

- Se l'Attivazione **funzione auto** viene impostata su **OFF**, è possibile solo la commutazione manuale mediante le variabili di entrata "Apri", "Chiudi" e "Pos. orizzontale"
- Se le variabili di entrata "Apri", "Chiudi" o "Pos. orizzontale" sono su **ON**, sono prioritarie e sovrascrivono la funzione auto.
Se più di una di queste 3 variabili di entrata sono su ON, le priorità sono applicate nell'ordine seguente:
Apri (1), Chiudi (2), Pos. orizzontale (3)
- Si può ottenere la chiusura o l'apertura in base a un programma orario collegando lo stato della funzione "**Temporizzatore**" con una delle variabili di entrata "**Attiv. funzione auto**", "**Apri**" o "**Chiudi**".
- **Altezza ombregg. massima**: limitazione dell'altezza delle veneziane o degli avvolgibili (100 % = tutto giù, 0 % = tutto su), si applica solo alla funzione auto. **Nel modo manuale l'altezza di ombreggiamento massima** non viene considerata.

Parametri	
Lamelle	Veneziane a lamelle: immissione Sì Avvolgibili: immissione No
Larghezza (visualizzato solo per le lamelle: Sì)	Immissione della larghezza delle lamelle in mm (vedi Figura 1)
Distanza (visualizzata solo per lamelle: Sì)	Immissione della distanza tra le lamelle in mm (vedi Figura 1)
Lamelle orizzontali per	Immissione del valore percentuale per posizione delle lamelle orizzontale
Impostazioni finestra	
Direzione cielo	Immissione della Direzione cielo della finestra (vedi Figura 2): Nord = 0° Est = 90° Sud = 180° Ovest = 270°
Diff. on	Correzione del punto di attivazione in base alle caratteristiche della costruzione (vedi Figura 2)
Diff. off	Correzione del punto di disattivazione in base alle caratteristiche della costruzione (vedi Figura 2)
Correzione altezza sole	Possibilità di correzione manuale della posizione delle lamelle
Altezza sole min.	Se il sole si trova al di sotto dell'altezza sole minima, il comportamento è dato dalla condizione di attivazione " se max. altezza sole " (vedi Figura 3)
Altezza sole max.	Se il sole si trova al di sopra dell'altezza sole massima, il comportamento è dato dalla condizione di attivazione " se max. altezza sole " (vedi Figura 3)
Impostazioni ombreggiamento	
Tempo di intervallo	Immissione dell'intervallo minimo tra 2 cambiamenti di posizione delle lamelle
Condizioni di attivazione	
se attivazione = off	Comportamento della funzione se attivazione = off
se attivazione funz. auto = off	Comportamento della funzione se attivazione funz. auto = off
se fine area ombreggiamento	Comportamento della funzione se il sole esce dal campo di ombreggiamento
se max. altezza sole	Comportamento della funzione se la posizione del sole supera l'altezza sole massima o non raggiunge l'altezza sole minima
<ul style="list-style-type: none"> • Con impostazione lamelle: No (= avvolgibili) viene regolato solo il movimento in su e in giù, ma non la posizione delle lamelle. • Condizioni di attivazione: qui si stabilisce il segnale di uscita per il comando delle veneziane per i diversi stati di funzionamento. Selezione: aprire, chiudere, invariato, posizionare orizz. 	

• **Figura 1:** Dimensioni delle lamelle

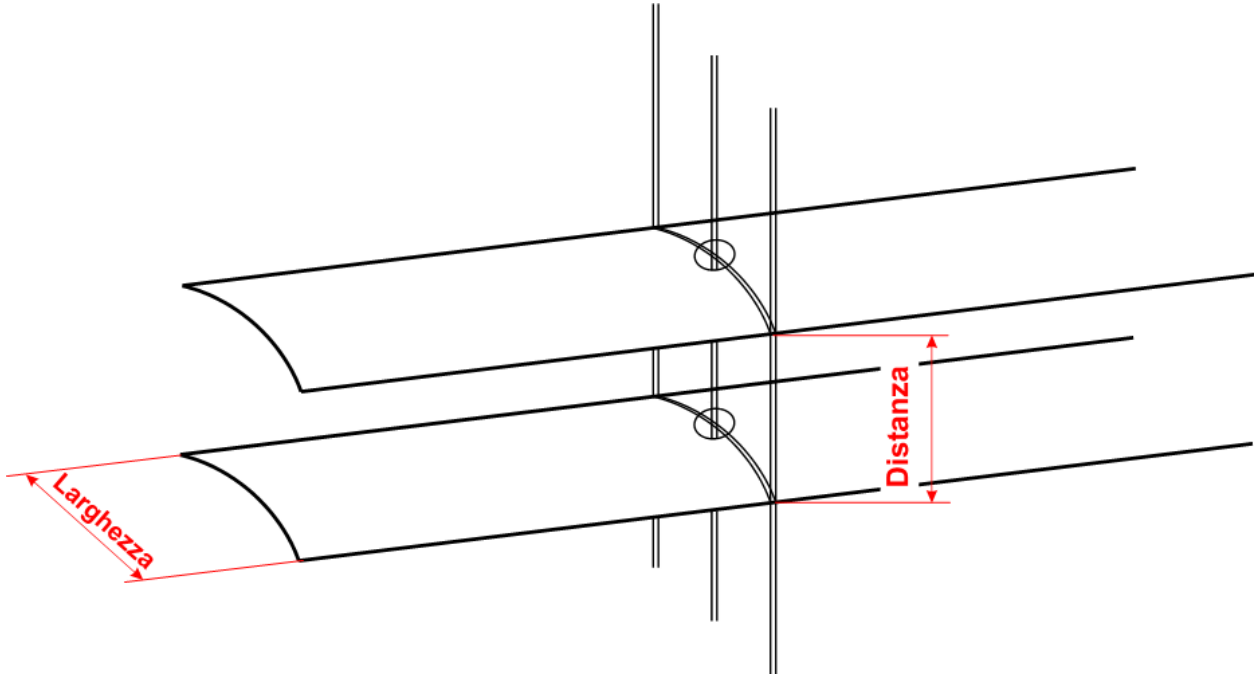

• **Figura 2:** Direzione cielo, Diff. on, Diff. off (rappresentazione: proiezione orizzontale)

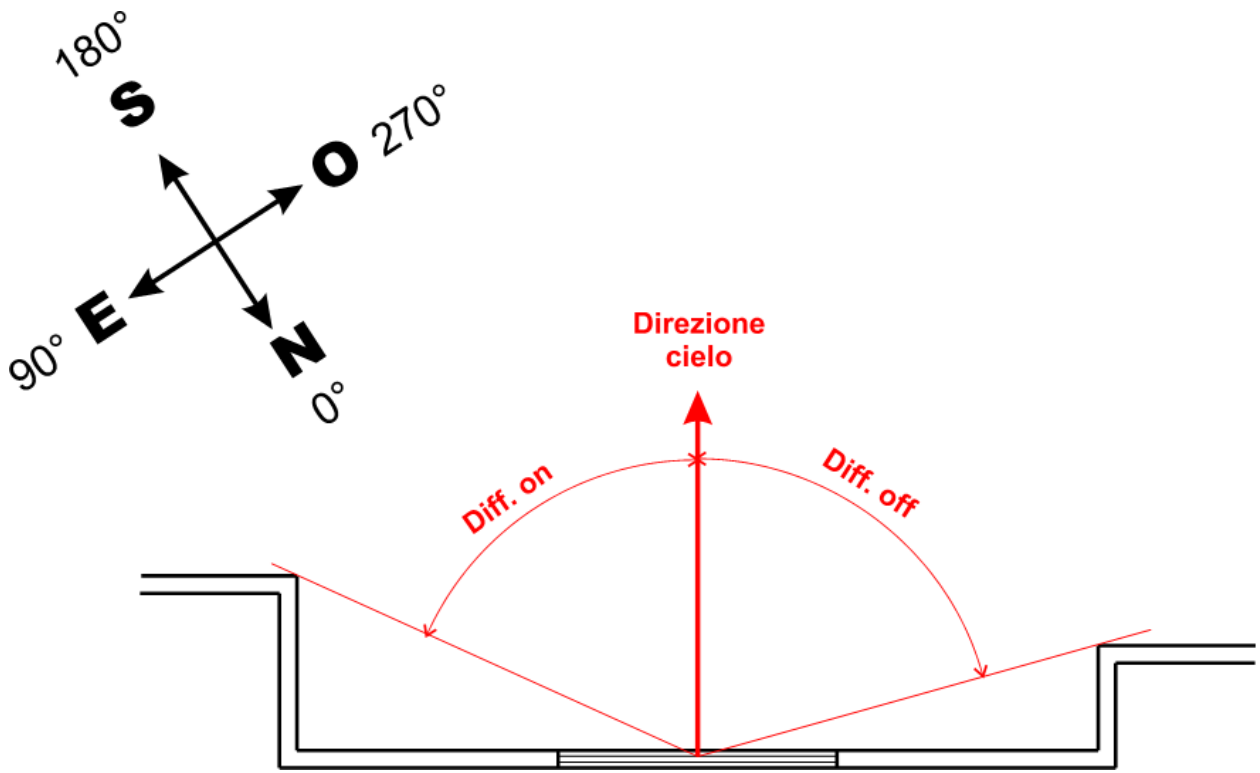

• **Figura 3:** Altezza sole massima e minima (rappresentazione: proiezione verticale)

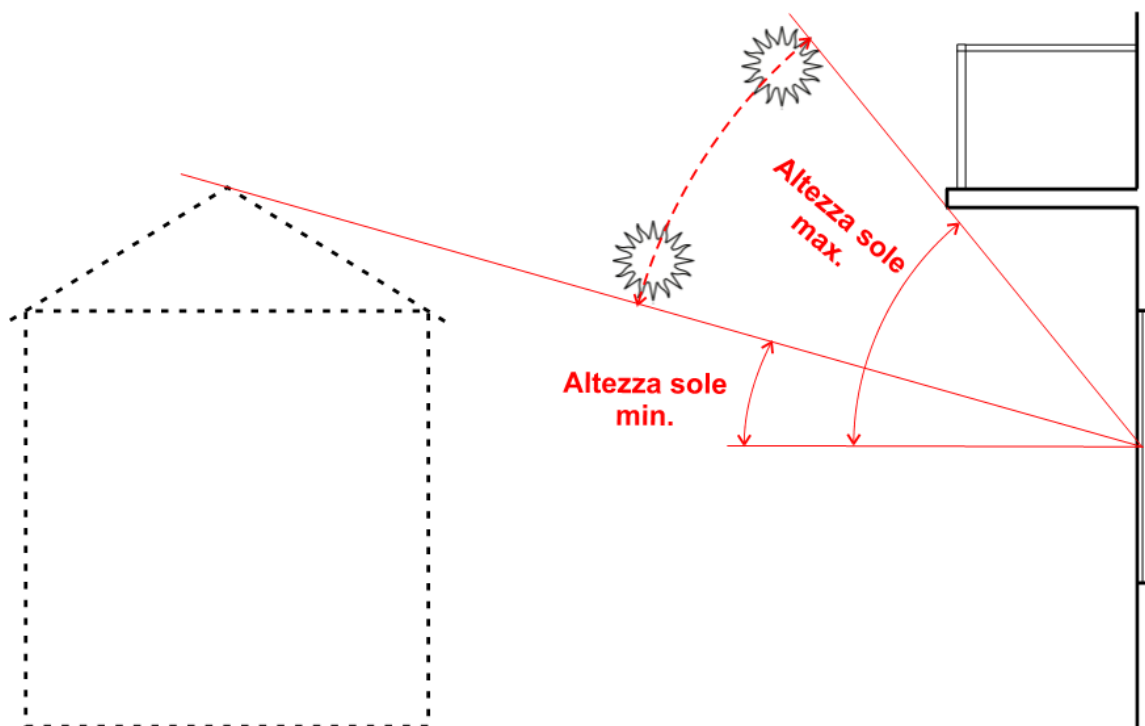

Variabili di uscita

Posizione nom. funzion. auto	Indicazione di 2 valori percentuali: 1° valore percentuale: posizione delle lamelle, 0 % = orizzontale , 100 % = verticale 2° valore percentuale: 0 % = veneziana o avvolgibile su , 100 % = giù
Stato funzionamento autom.	Stato ON, se funzionamento automatico Stato OFF, se è stato avviato l'ombreggiamento manuale o se l'attivazione o l'attivazione funzione auto è su OFF.
Nel campo ombreggiamento	Stato OFF, se il sole si trova al di fuori del campo Diff. on – Diff. off, se è stato avviato l'ombreggiamento manuale o se l'attivazione è su OFF.
Contat. tempo interv.	Visualizzazione del tempo di intervallo in corso

- Con impostazione "Avvolgibili" (parametro lamelle: No), il primo valore percentuale della posizione nominale del funzionamento automatico e la posizione nominale lamelle sono sempre 0 %.



Regolazione locale singolo

Descrizione delle funzioni

Questa funzione è stata concepita specificamente per il controllo delle valvole di zona per riscaldare o raffreddare singoli locali. Mediante le soglie di temperatura ambiente o con il selettore della modalità di funzionamento sul sensore ambientale è possibile commutare tra riscaldamento e raffreddamento. Le condizioni di disattivazione impediscono che il riscaldamento e/o il raffreddamento superino le soglie della temperatura esterna.

Variabili di entrata

Attivazione	Attivazione generale della funzione (valore digitale ON/OFF)
Attiv. riscald.	Tramite questa attivazione è possibile bloccare la modalità di riscaldamento (valore digitale ON/OFF).
Attiv. raffredd.	Tramite questa attivazione è possibile bloccare la modalità di raffreddamento (valore digitale ON/OFF).
Temperatura ambiente	Segnale analogico di entrata per la temperatura ambiente
Temperatura est.	Opzionale: segnale analogico di entrata per la temperatura esterna
Temperatura pavimento	Opzionale: segnale analogico di entrata per la temperatura del pavimento
Stato condiz. temp.	Segnale digitale di entrata ON/OFF (ad es. dalla funzione "Temporizzatore")
Temperatura nom. ambiente	valore analogico per la temperatura nominale ambiente
Temperatura nom. pavimento	Valore analogico per la temperatura nominale del pavimento (solo in caso di sensore definito per la temperatura pavimento)
Offset T.nom.amb.	Opzionale: valore analogico per un valore di offset rispetto alla temperatura nominale ambiente
Cont. finestra	Segnale digitale di entrata ON/OFF

- Se anche il sensore esterno viene collegato alla funzione, mediante le condizioni di disattivazione è possibile bloccare la modalità di riscaldamento e/o di raffreddamento.
- Mediante "Stato condiz. temp." vengono disattivate sia la modalità riscaldamento sia la modalità raffreddamento al di fuori della finestra oraria. Se non si desidera applicare condizioni temporali, lo "Stato condiz. temp." su "Utente" deve essere su ON.
- La funzione antigelo rimane attiva con Stato condiz. temp. OFF.
- Mediante un segnale OFF sulla variabile di entrata "Cont. finestra" le modalità di riscaldamento e raffreddamento vengono disattivate o commutate sul funzionamento antigelo. La commutazione sul funzionamento antigelo avviene quando la temperatura ambiente non raggiunge il valore del parametro "T.amb. gelo".
- Utilizzando un sensore ambientale RASPT, RAS-PLUS o RAS-F è possibile stabilire mediante il relativo selettore la modalità di funzionamento della funzione:
 -  **AUTO:** la commutazione tra riscaldamento e raffreddamento avviene in modo automatico in base alle impostazioni.
 -  **NORMALE:** viene consentita solo la modalità di riscaldamento
 -  **ABBASSATO:** viene consentita solo la modalità di raffreddamento (la funzione antigelo rimane attiva).

Parametri	
Temperatura ambiente Temperatura nom.	Visualizzazione della temperatura nominale ambiente + valore di offset, predefinita dalla variabile di entrata.
Risc. diff. on Risc. diff. off	Differenza di attivazione rispetto alla temperatura nominale ambiente in modalità di riscaldamento. Differenza di disattivazione rispetto alla temperatura nominale ambiente in modalità di riscaldamento
Raffredd. diff. on Raffredd. diff. off	Differenza di attivazione rispetto alla temperatura nominale ambiente in modalità di raffreddamento Differenza di disattivazione rispetto alla temperatura nominale ambiente in modalità di raffreddamento
Temperatura pavimento Temperatura nom. (visualizzato solo in caso di sensore pavimento definito)	Visualizzazione della temperatura pavimento nominale predefinita dalla variabile di entrata. (per spiegazioni più dettagliate si veda il capitolo " Temperatura pavimento ")
Pavimento min. diff. on Pavimento min. diff. off	Differenza di attivazione rispetto alla temperatura nominale minima del pavimento Differenza di disattivazione rispetto alla temperatura nominale minima del pavimento
Pavimento max. diff. on Pavimento max. diff. off	Differenza di attivazione rispetto alla temperatura nominale massima del pavimento Differenza di disattivazione rispetto alla temperatura nominale massima del pavimento
Ritardo Raffredd. -> riscald. Riscald. -> raffredd.	Ritardo di commutazione impostabile, quando si passa dalla modalità di raffreddamento a quella di riscaldamento, oppure dalla modalità di riscaldamento a quella di raffreddamento.
Valore medio	Sottomenu: calcolo del valore medio per la temperatura esterna che viene considerata per le condizioni di disattivazione (vedi sottocapitolo " Valore medio ")
Condizioni disattivazione	Sottomenu: condizioni di disattivazione mediante la temperatura esterna per le due modalità di funzionamento riscaldamento e raffreddamento (vedi sottocapitolo " Condizioni di disattivazione ").
T.amb. gelo	Se il valore T.amb. gelo non è raggiunto, questa temperatura viene acquisita come temperatura nominale ambiente per la modalità di riscaldamento (funzione antigelo con isteresi fissa 2 K).
<ul style="list-style-type: none"> • Temperatura ambiente: il valore di differenza Diff. off per il riscaldamento non può essere maggiore di Diff. on per il raffreddamento. Allo stesso modo, il valore di differenza Diff. on per il raffreddamento non può essere inferiore a Diff. off per il riscaldamento. • Temperatura pavimento: "Pavimento min. diff. on" non può essere maggiore di "Pavimento min. diff. off". Anche "Pavimento max. diff. on" non può essere maggiore di "Pavimento max. diff. off". 	

TEMPERATURA PAVIMENTO

Mediante il parametro per la temperatura pavimento si stabilisce il limite della stessa con le soglie minima e massima. Il rapporto con la temperatura nominale ambiente è diverso nelle due modalità riscaldamento e raffreddamento.

Modalità riscaldamento

Se la temperatura pavimento non raggiunge la soglia minima **min. diff. on**, la modalità di riscaldamento si attiva, indipendentemente dalla temperatura ambiente, fino a quando non viene superata la soglia **min. diff. off** (collegamento logico "O" con la temperatura nominale ambiente riscaldamento) e la modalità raffreddamento viene bloccata.

Se la temperatura pavimento **supera** la soglia massima **max. diff. off**, la modalità di riscaldamento viene bloccata, indipendentemente dalla temperatura ambiente, fino a quando la temperatura non scende al di sotto della soglia **max. diff. on** (collegamento logico "E" con la temperatura nominale ambiente riscaldamento) e la modalità raffreddamento viene attivata.

Modalità di raffreddamento

Se la temperatura pavimento non raggiunge la soglia minima **min. diff. on**, la modalità di raffreddamento viene bloccata, indipendentemente dalla temperatura ambiente, fino a quando la temperatura non supera la soglia **min. diff. off** (collegamento logico "E" con la temperatura nominale ambiente raffreddamento) e la modalità riscaldamento viene attivata.

Se la temperatura pavimento **supera** la soglia massima **max. diff. off**, la modalità di raffreddamento viene attivata, indipendentemente dalla temperatura ambiente, fino a quando la temperatura non scende al di sotto della soglia **max. diff. on** (collegamento logico "O" con la temperatura nominale ambiente raffreddamento) e la modalità riscaldamento viene bloccata.

Nota: per la modalità raffreddamento i concetti "**diff. on**" e "**diff. off**" devono essere logicamente invertiti.

Parametri sottomenu Valore medio

Talvolta temperature esterne oscillanti non sono una base consona per le condizioni di disattivazione. Per questo motivo per la disattivazione è disponibile il calcolo di un valore medio della temperatura esterna. In questo sottomenu sono presenti le seguenti voci:

Per disattivazione	Calcolo della temperatura esterna media
Tempo v.medio	Immissione del tempo del valore medio
Valore medio	Risultato del calcolo

Parametri sottomenu Condizioni disattivazione

Visualizzati solo se il sensore esterno è definito.

se T.est. VMd > riscald. max.	Disattivazione riscaldamento, se la temperatura esterna media in modalità di riscaldamento supera un determinato valore soglia. Valore soglia desiderato della temperatura esterna
T.esterna max. riscaldamento Diff. on Diff. off	Differenza di attivazione rispetto a T.esterna max. riscaldamento Differenza di disattivazione rispetto a T.esterna max. riscaldamento
VMd < raffredd. min.	Disattivazione raffreddamento, se la temperatura esterna media in modalità raffreddamento non raggiunge un determinato valore soglia. Valore soglia desiderato della temperatura esterna
T.esterna min. raffreddamento Diff. on Diff. off	Differenza di attivazione rispetto a T.esterna min. raffreddamento Differenza di disattivazione rispetto a T.esterna min. raffreddamento

Variabili di uscita	
Temp. ambiente nom. effett.	Indicazione della temperatura nominale ambiente effettiva (= attuale) data dalla variabile di entrata + valore offset o dal funzionamento antigelo.
Riscaldamento	Stato ON, quando la modalità di riscaldamento è attiva.
Raffreddamento	Stato ON, quando la modalità di raffreddamento è attiva.
Apri valvola	Stato ON, quando è attiva la modalità riscaldamento o raffreddamento.
Chiudi valvola	Stato ON, quando non è attiva né la modalità di riscaldamento né quella di raffreddamento.
Funz. antigelo	Stato ON, quando la temperatura ambiente è inferiore a T.amb. gelo.
T.amb.< T.amb. nom. (risc)	Stato ON, quando la temperatura ambiente effettiva è inferiore alla temperatura nominale ambiente + valore offset + diff.
T.amb.> T.amb. nom. (raff)	Stato ON, quando la temperatura ambiente effettiva è superiore alla temperatura nominale ambiente + valore offset + diff. ist.
T.pav. < nom. max. (risc)	Stato ON, quando la temperatura pavimento effettiva è inferiore alla temperatura pavimento nominale + Pavimento max. diff. ist.
T.pav. < nom. min. (risc)	Stato ON, quando la temperatura pavimento effettiva è inferiore alla temperatura pavimento nominale + Pavimento min. diff. ist.
T.pav. > nom. max. (raffr)	Stato ON, quando la temperatura pavimento effettiva è superiore alla temperatura pavimento nominale + Pavimento max. diff. ist.
T.pav. > nom. min. (raffr)	Stato ON, quando la temperatura pavimento effettiva è superiore alla temperatura pavimento nominale + Pavimento min. diff. ist.
VMd < max riscald.	Stato ON, quando la condizione è soddisfatta (incluso + diff.).
VMd > min raffredd.	Stato ON, quando la condizione è soddisfatta (incluso + diff.).
Val medio disattivazione TE	Indicazione del valore medio della temperatura esterna
Tempo ritardo risc.	Visualizzazione del tempo di ritardo trascorso in caso di commutazione in modalità di riscaldamento
Tempo ritardo raff.	Visualizzazione del tempo di ritardo trascorso in caso di commutazione in modalità di raffreddamento
<ul style="list-style-type: none"> • Ci sono diverse variabili di entrata per Riscaldamento, Raffreddamento, Apri valvola e Chiudi valvola. Il loro utilizzo dipende dalla struttura idraulica dell'impianto. • Se l'attivazione = off, tutti gli stati sono su OFF. • Se l'attivazione riscaldamento = off, anche la funzione antigelo è disattivata. 	

Energy manager

Descrizione del funzionamento

L'energy manager gestisce fino a 12 funzioni di regolazione della potenza. Il surplus di potenza disponibile, (solitamente) misurato e calcolato dal CAN-EZ3, viene ripartito tra le **regolazioni di potenza** sulla base di diversi parametri e delle priorità definite dall'utente.

Variabili di entrata

Consenso	Attivazione generale della funzione (valore digitale ON/OFF)
Prelievo dalla rete	<p>Prelievo momentaneo dalla rete</p> <ul style="list-style-type: none"> Negativo, se in quel momento viene immessa energia in rete Positivo, se in quel momento viene prelevata energia dalla rete
Valore nominale	Valore nominale per il prelievo dalla rete

- La variabile di entrata **Prelievo dalla rete** viene associata nel modo più appropriato al **valore di sistema "Potenza attiva totale"** del contatore di energia utilizzato.
- Il valore nominale (WE: -500 W) offre la possibilità di impedire per breve tempo il prelievo dalla rete (= valore di tolleranza).

Senza un valore di tolleranza di questo tipo, può succedere che venga assegnata all'utenza una potenza nominale che non viene (più) prodotta internamente, per questo viene prelevata per breve tempo energia dalla rete al fine di soddisfare la potenza nominale. Indicando un valore negativo, viene invece piuttosto immessa energia in rete.

Parametri

Numero di funzioni interessate	Numero di funzioni di regolazione della potenza interessate
Funzioni interessate	Dopo un clic si possono indicare le funzioni di regolazione della potenza interessate.
Priorità	Qui si possono assegnare delle priorità alle funzioni di regolazione della potenza impostate come interessate. Se è disponibile un surplus di potenza, questo surplus sarà utilizzato per primo dalla regolazione di potenza con priorità 1 (= massima priorità). Solo al raggiungimento della rispettiva potenza max utenza si attiva la funzione con la priorità immediatamente più bassa.

- Non è necessaria un'associazione alle funzioni di regolazione della potenza. Viene invece utilizzato il parametro **Funzioni interessate**.

Variabili di uscita

Potenza residua	Parte inutilizzata della potenza disponibile
Potenza utilizzata	Parte utilizzata della potenza disponibile

- Le variabili di uscita servono solo per scopi di visualizzazione, ad esempio all'interno di una panoramica delle funzioni. Le utenze vengono associate alle variabili di uscita delle funzioni di regolazione della potenza interessate.

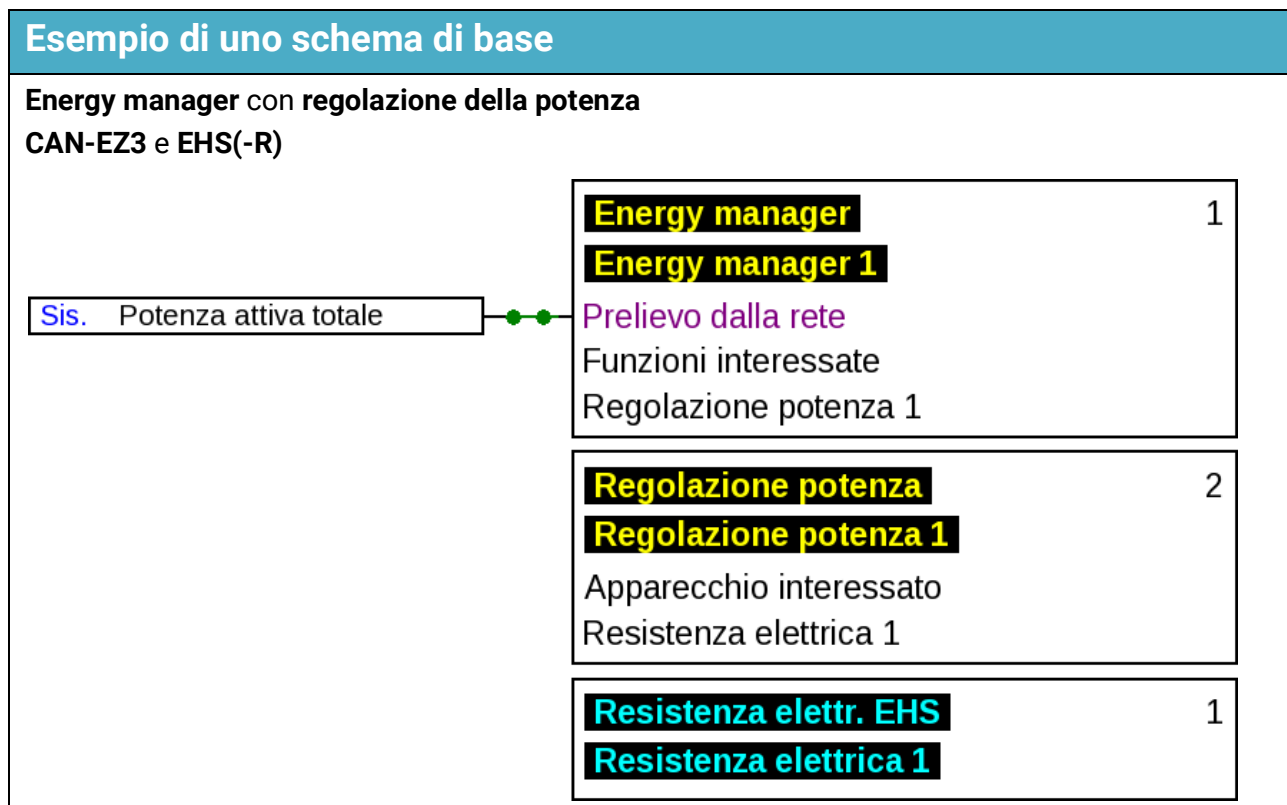

Contatore energia

Descrizione delle funzioni

Il contatore energia acquisisce da altre fonti (ad es. il contatore energia CAN CAN-EZ) il valore **analogico** della **potenza** e conta l'energia in base a questo valore.

Variabili di entrata

Attivazione	Attivazione generale della funzione (valore digitale ON/OFF)
Potenza	Valore analogico per la potenza in kW (2 posizioni decimali)
Reset contatore	Segnale digitale di entrata ON/OFF per il reset contatore
Prezzo / Unità	Immissione del prezzo per unità (1 kWh)

- Si noti che per l'acquisizione del valore della potenza è necessario considerare 2 posizioni decimali. **Esempio:** un numero senza dimensione come "413" viene acquisito come "4,13 kW".
- In caso di valori di potenza negativi, questi vengono considerati tali nel calcolo, ovvero i valori calcolati possono anche risultare negativi.
- Il **reset del contatore** avviene mediante un impulso ON digitale oppure manualmente dal menu Parametri. Vengono cancellati **tutti** i valori del contatore, quindi anche quelli dei periodi precedenti.
- Si noti che per l'acquisizione del **prezzo/unità** da una fonte è necessario considerare 5 posizioni decimali. **Esempio:** un numero senza dimensione e senza virgola come "413" viene acquisito come "0,00413". Se la fonte è un "**Valore fisso**", allora non utilizzare una valuta (Euro o Dollaro) come unità, ma scegliere "**senza dimens. (,5)**".

Parametri

Fattore	Possibilità di immissione di un fattore intero per la moltiplicazione del valore di entrata
Elimina contatore	Azionando questo tasto, dopo una domanda di sicurezza viene eseguito il reset di tutti gli stati dei contatori, anche quelli dei periodi precedenti.

Variabili di uscita	
Potenza	Indicazione della potenza in considerazione del fattore
Stato contatore giorn.	} Visualizzazioni stato contatore
Stato cont. giorno pr.	
Stato contatore sett.	
Stato cont. sett. pr.	
Stato contatore mens.	
Stato cont. mesi prec.	
Stato contatore ann.	
Stato cont. anno prec.	
Chilowattora totali	
Importo giorn.	
Importo g. prec.	
Importo sett.	
Importo s. prec.	
Importo mens.	
Importo m. prec.	
Importo ann.	
Importo a. prec.	
Importo totale	
<ul style="list-style-type: none"> • ATTENZIONE: i valori del contatore del modulo di funzionamento Contatore energia vengono scritti ogni ora nella memoria interna. In caso di interruzione di corrente può pertanto andare perso al massimo il calcolo di 1 ora. • Al momento del caricamento dei dati di funzionamento il sistema chiede se devono essere acquisiti i valori del contatore che sono stati memorizzati (vedi istruzioni "Programmazione parte 1: Avvertenze generali"). • La commutazione del contatore settimanale avviene la domenica alle ore 24:00. • I valori dei contatori possono essere cancellati nel menu Parametri anche manualmente. 	

Rilevamento gradienti

Descrizione delle funzioni

In questa funzione sono disponibili 2 diversi modi:

Con l'**Identificazione** fianco viene riconosciuta con diversi metodi la **direzione** di una modifica del valore, e viene indicata nelle variabili di uscita. Contemporaneamente viene fatta un'analisi del Minimo e del Massimo.

Con il **Rilevamento gradienti** la **velocità** di una modifica del valore viene confrontata con un valore predefinito (ad es. 5 K/min).

Definizioni:

Gradiente: andamento della **modifica** di un parametro (ad es. temperatura) all'interno di punti temporali (o spaziali) definiti. Può essere un cambiamento in senso positivo o negativo.

Quasi Peak: un valore di picco (minimo o massimo) viene ponderato attraverso una costante temporale (K/min) e si modifica costantemente attraverso essa (denominato anche Quasi-valore di picco).

Variabili di entrata

Attivazione	Attivazione generale della funzione (valore digitale ON/OFF)
Segnale	Segnale analogico di entrata del sensore monitorato
Reset	Segnale digitale di entrata ON/OFF all'avvio dell'identificazione fianco o del rilevamento gradienti (impulso)
Differenza	Valore analogico o segnale analogico di entrata per la differenza di attivazione dell'identificazione fianco o per la modifica valore del gradiente del rilevamento gradienti (vedi Descrizione delle funzioni e grafici)
<ul style="list-style-type: none"> • Se alla variabile di entrata "Reset" viene collegato un segnale digitale, vengono indicate le corrispondenti variabili di uscita "Stato" e "Valore" per il primo rilevamento dopo la fine dell'impulso, che vengono mantenute fino al successivo reset. • Se per "Reset" si imposta "inutilizzato", nell'identificazione fianco, a seconda del modo, per ogni fianco positivo o negativo i valori "Stato" e "Valore" vengono ricalcolati. Nel rilevamento gradienti l'andamento della temperatura viene costantemente monitorato. 	

Parameter Flankenerkennung

Grandezza funzione	Sono disponibili per la selezione numerose grandezze di funzione, che possono essere acquisite con unità e posizioni decimali.
Modo	Selezione: Identif. fianco
Fianco	Selezione: positivo o negativo
Quasi Peak	Selezione Sì / No (per informazioni dettagliate: vedi Descrizione delle funzioni e grafici)
Valore (visualizzato solo con Quasi Peak sì)	Indicazione del gradiente per il Quasi Peak in unità/minuto, ad es. l'immissione "5,0 K" significa 5,0 K/min .
<ul style="list-style-type: none"> • Fianco: a seconda della selezione <i>positivo</i> o <i>negativo</i> viene riconosciuto un fianco crescente (<i>positivo</i>) o decrescente (<i>negativo</i>) di un andamento. • Variabile di entrata "Differenza": l'identificazione fianco diventa attiva solo quando il valore di misura del sensore monitorato raggiunge la differenza rispetto al minimo (fianco positivo) o al massimo (fianco negativo). • I seguenti grafici si riferiscono alla grandezza funzione "Temperatura", ma sono applicabili conformemente a qualsiasi altra grandezza funzione. 	

Grafico identificazione fianco / fianco positivo / nessun segnale di reset / nessun Quasi Peak

Attivazione ON



Grafico identificazione fianco / fianco positivo / segnale di reset / nessun Quasi Peak



Grafico identificazione fianco / fianco negativo / nessun segnale di reset / nessun Quasi Peak

Attivazione ON

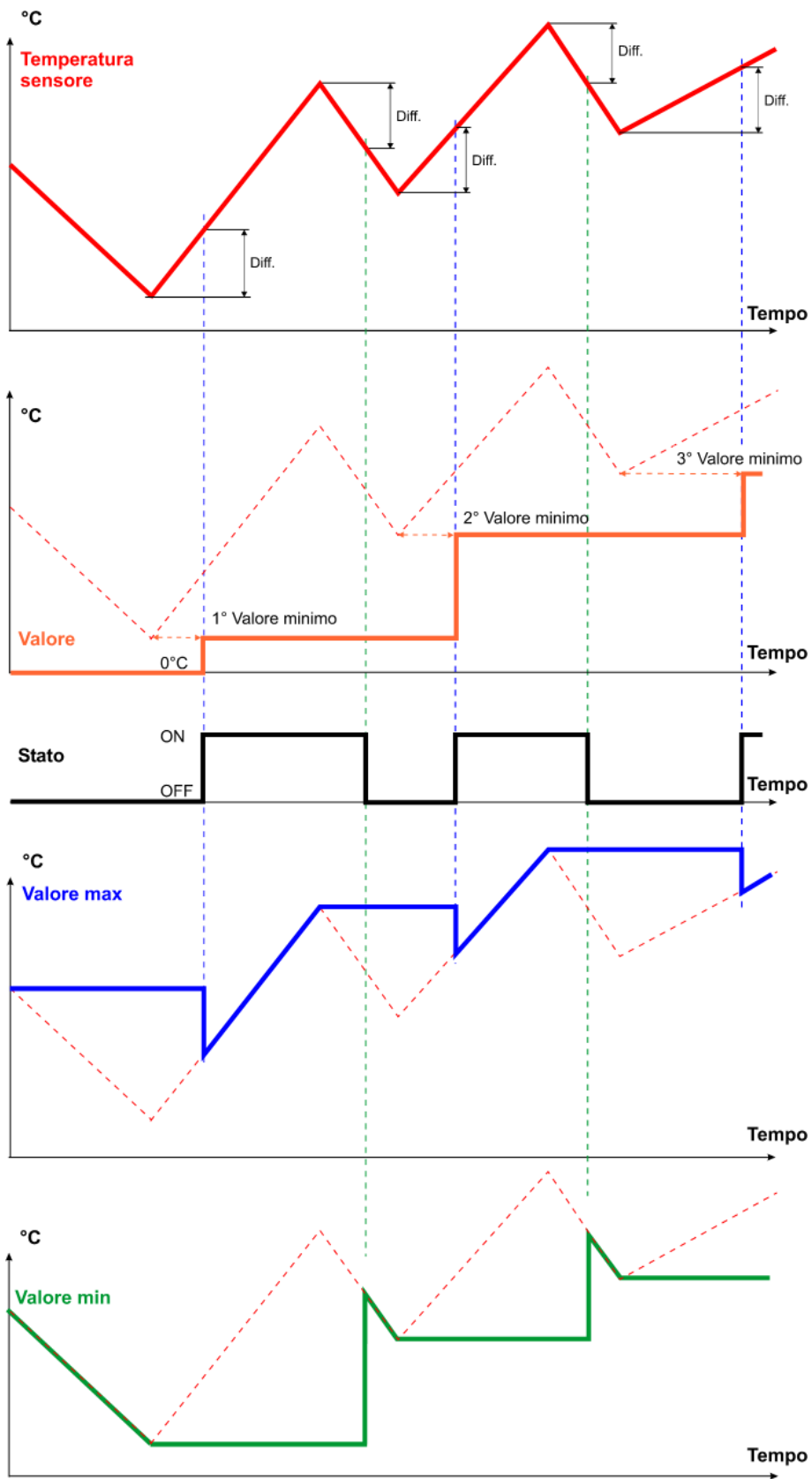

Grafico identificazione fianco / fianco positivo / nessun segnale di reset / Quasi Peak

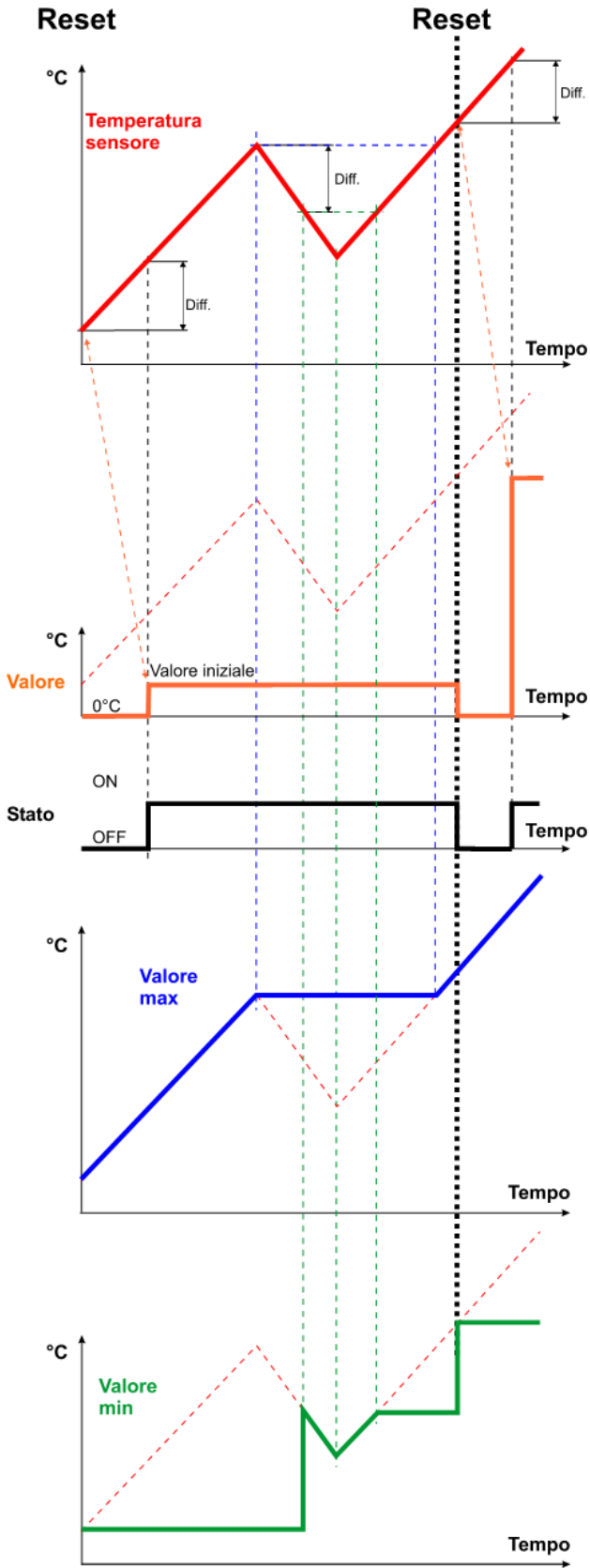
Attivazione ON

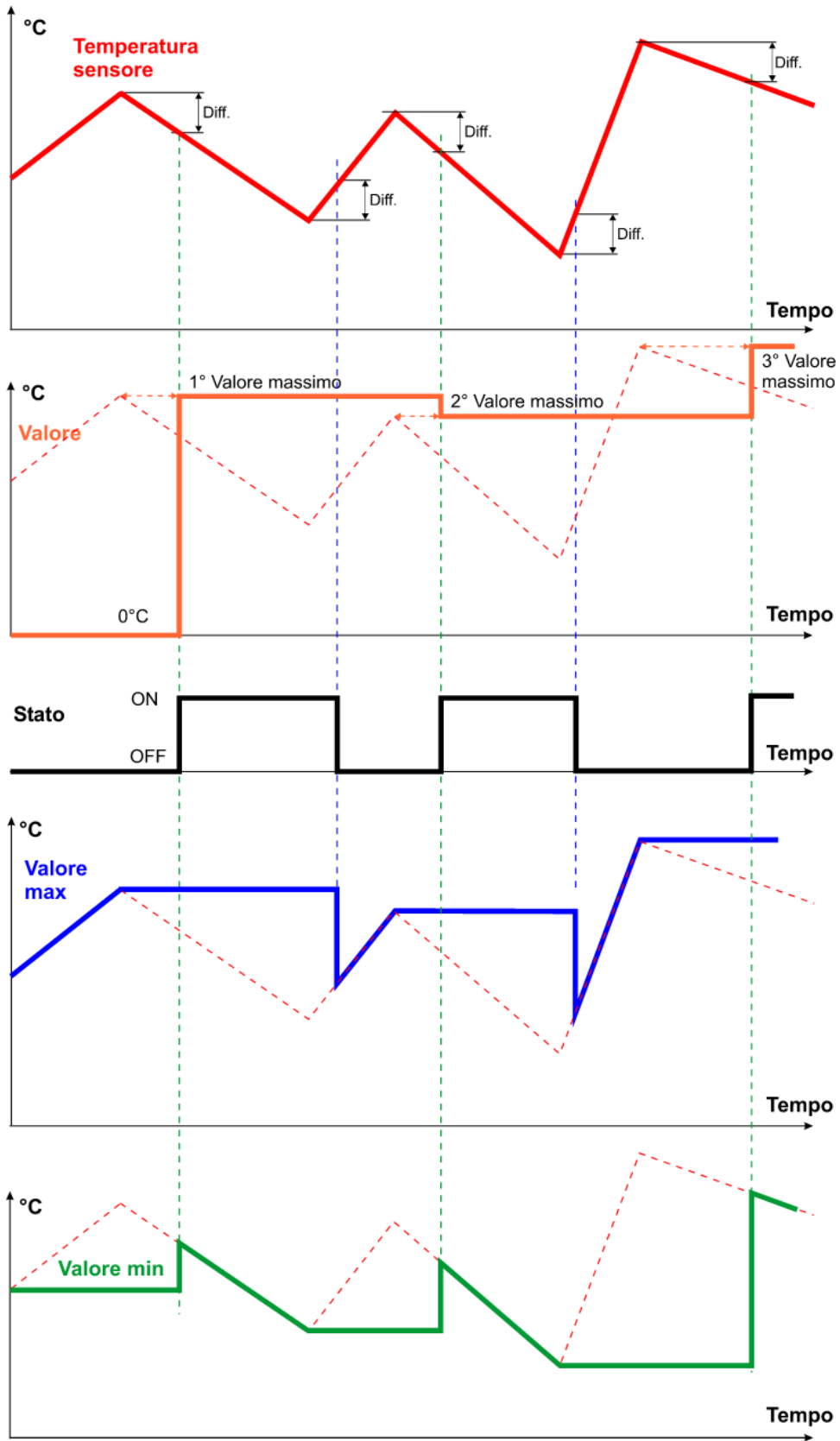
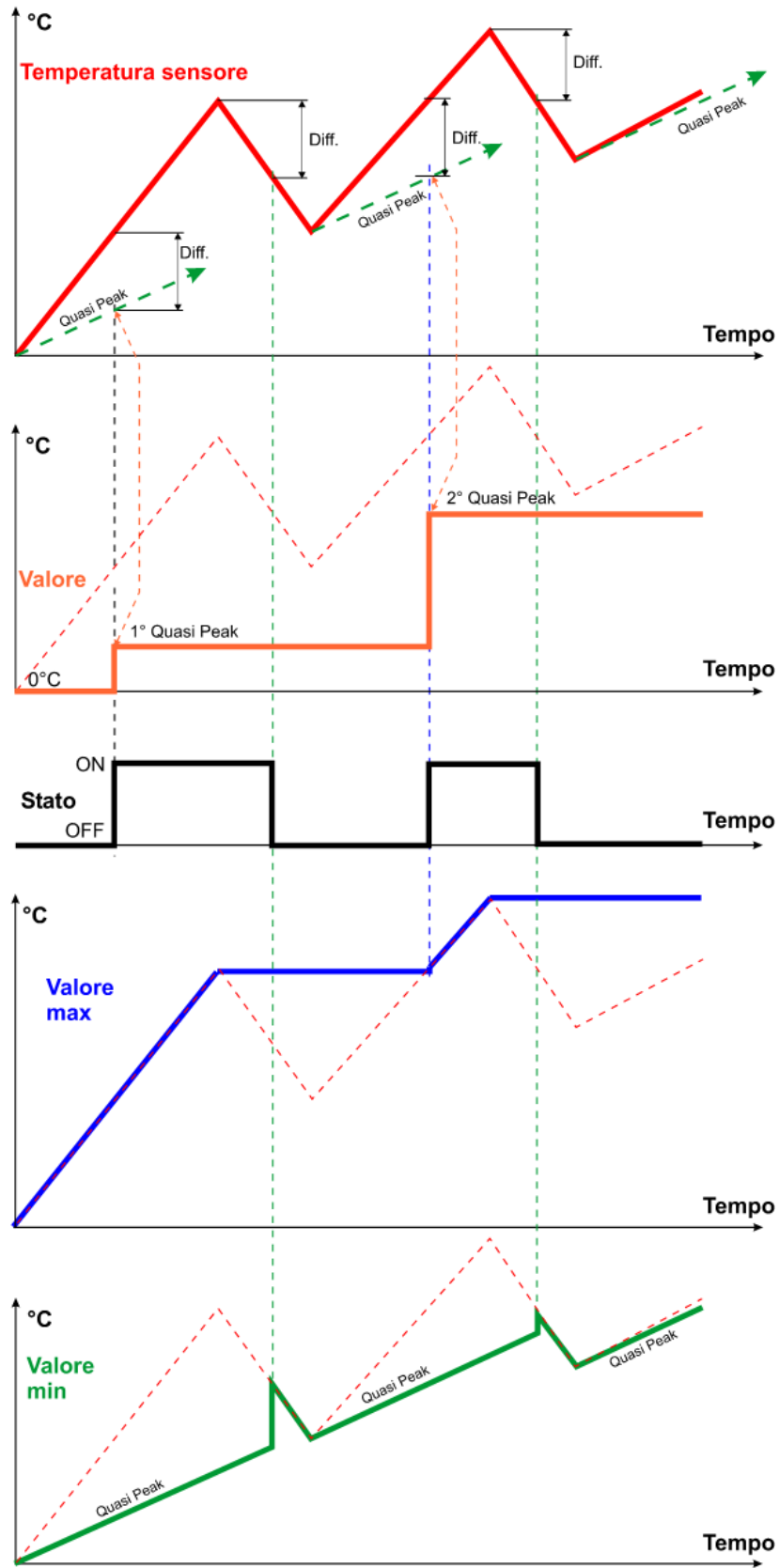

Grafici identificazione fianco / fianco positivo / nessun segnale di reset / Quasi Peak Altri esempi

Temperatura inizialmente in lento aumento, fino al primo massimo la differenza rispetto al minimo + Quasi Peak **non** viene raggiunta. Solo nel successivo, più ripido, aumento della temperatura la differenza viene superata e l'uscita Stato passa a ON ovvero la variabile di entrata "Valore" acquisisce la temperatura Quasi Peak

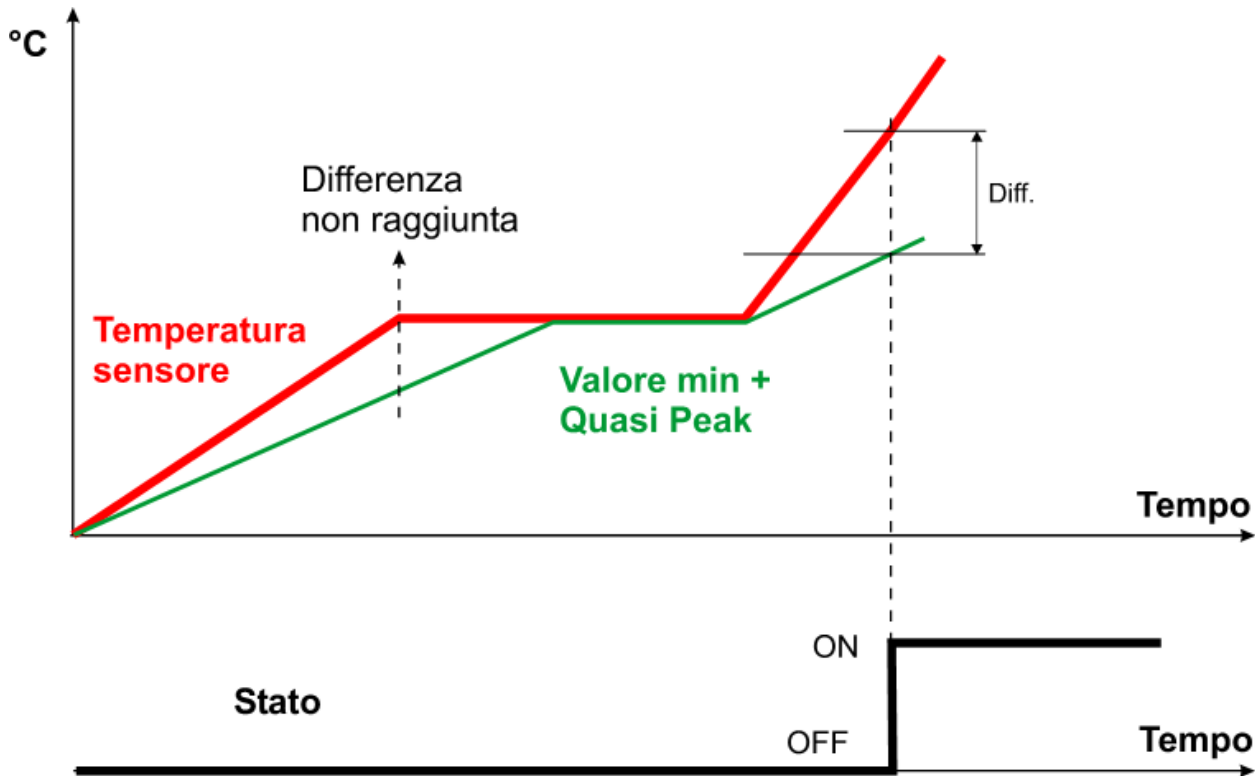

Esempio: temperatura inizialmente decrescente, quindi aumento della temperatura



Grafico identificazione fianco / fianco negativo / nessun segnale di reset / Quasi Peak

Attivazione ON

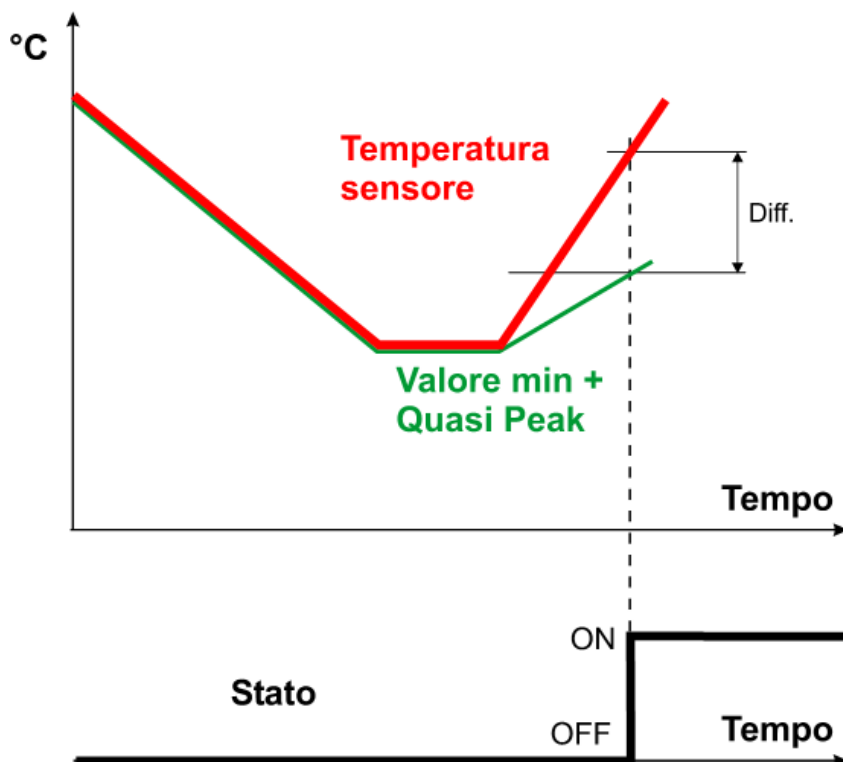
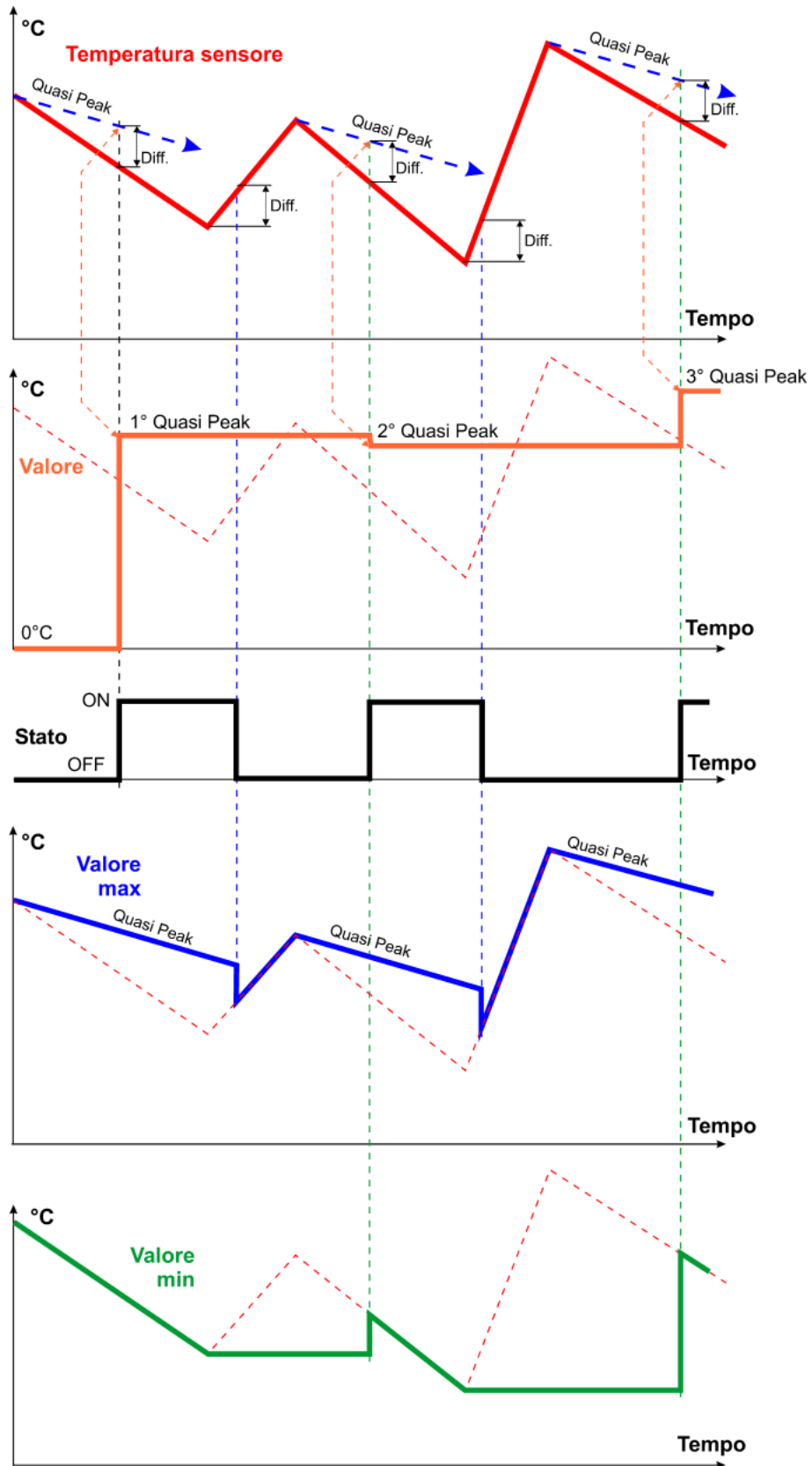

Parametro Rilevamento gradienti

Grandezza funzione	Sono disponibili per la selezione numerose grandezze di funzione, che possono essere acquisite con unità e posizioni decimali.
Modo	Selezione: Rilev. gradienti
Gradiente	Indicazione del gradiente desiderato in modifica del valore/unità temporale. La modifica del valore viene stabilita mediante la variabile di entrata " Differenza ". Immettendo un valore negativo per la modifica valore viene riconosciuto un gradiente decrescente.

Grafici rilevamento gradienti

Gradiente positivo

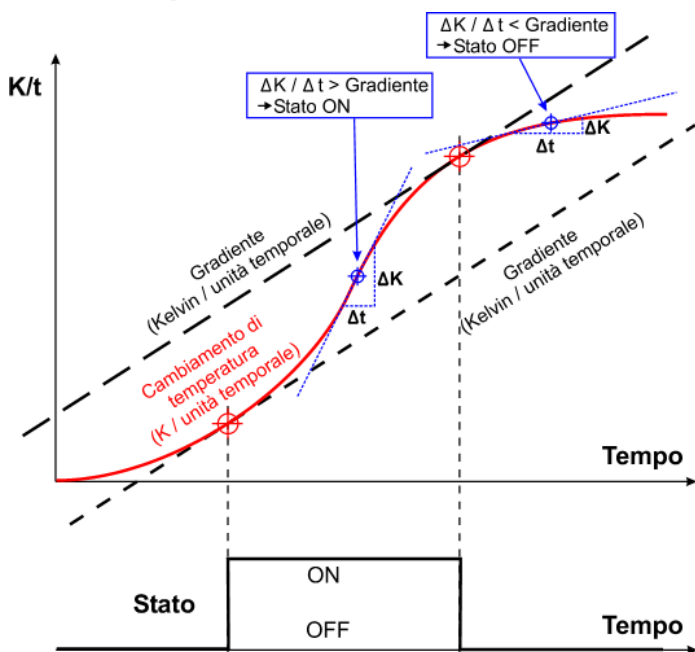

Lo stato passa a ON, quando l'aumento della temperatura è **superiore al gradiente impostato entro un decimo dell'unità temporale** impostata.

L'impostazione "**Differenza**" nelle variabili di entrata non dovrebbe essere inferiore a 2,0 K, in quanto altrimenti le oscillazioni dei valori misurati potrebbero falsare il risultato.

Esempio:

se il gradiente selezionato è 5,0 K/20 secondi, ogni 2 secondi si verifica se la temperatura è aumentata oltre i 0,5 K.

Gradiente negativo

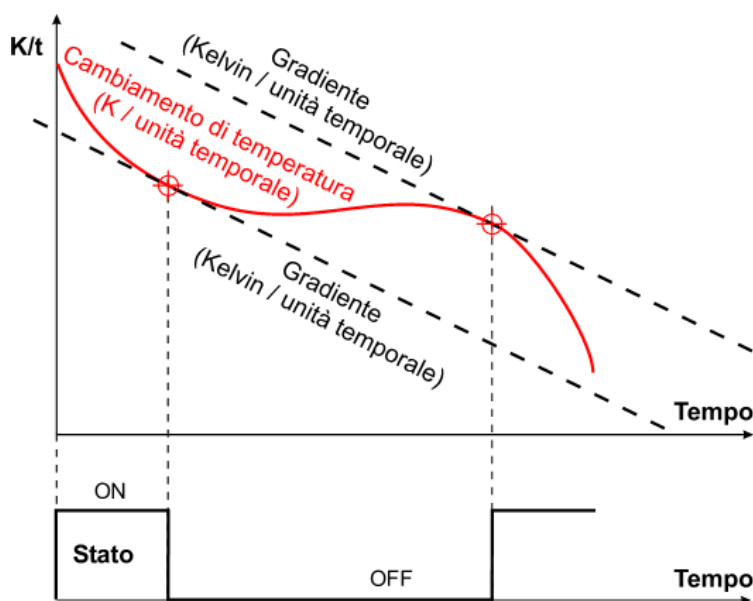

Nel punto in cui la curva del **cambiamento della temperatura** diventa più ripida del gradiente, lo stato passa su ON.

Variabili di uscita	
Valore	<p>Identificazione fianco: valore del sensore dopo il raggiungimento della differenza con fianco positivo (crescente) o negativo (decescente)</p> <p>Rilevamento gradienti: Visualizzazione sempre 0</p>
Stato	<p>Identificazione fianco: stato ON dopo il raggiungimento della differenza con fianco positivo (crescente) o negativo (decescente) (= fianco riconosciuto).</p> <p>Stato OFF, quando la differenza dopo un massimo (fianco positivo) o un minimo (fianco negativo) viene nuovamente superata (vedi grafici).</p> <p>Rilevamento gradienti: stato ON al superamento del gradiente impostato (vedi grafici)</p>
Valore max	<p>Identificazione fianco: indicazione del valore massimo rilevato, a seconda del modo</p> <p>Rilevamento gradienti: visualizzazione sempre 0</p>
Valore min	<p>Identificazione fianco: indicazione del valore minimo rilevato, a seconda del modo</p> <p>Rilevamento gradienti: visualizzazione sempre 0</p>
<ul style="list-style-type: none"> • Valore: il calcolo dei valori sensore avviene in modo diverso in base al modo selezionato (vedi grafici relativi) • Identificazione per fianco positivo con Quasi Peak: il Valore min aumenta con il valore impostato del Quasi Peak non appena si verifica un'inversione del trend nel minimo. Non supera però mai il Valore max. • Identificazione per fianco negativo con Quasi Peak: il Valore max diminuisce con il valore impostato del Quasi Peak non appena si verifica un'inversione del trend nel massimo. Non scende però mai al di sotto del Valore min. • Con segnale reset nelle variabili di entrata: l'indicazione delle relative variabili di uscita "Stato" e "Valore" avviene solo per il primo rilevamento dopo il reset e rimane "congelato" fino al reset successivo. Dopo il reset, "Valore" è su 0 e "Stato" su "OFF". • Rilevamento gradienti: i valori di visualizzazione per "Valore", "Valore max" e "Valore min" vengono indicati con 0, cambia solo lo stato in base all'analisi. • Con attivazione = off tutti i valori vengono impostati su 0 e lo stato viene impostato su OFF. 	

Regolazione del circuito di riscaldamento

Schema base

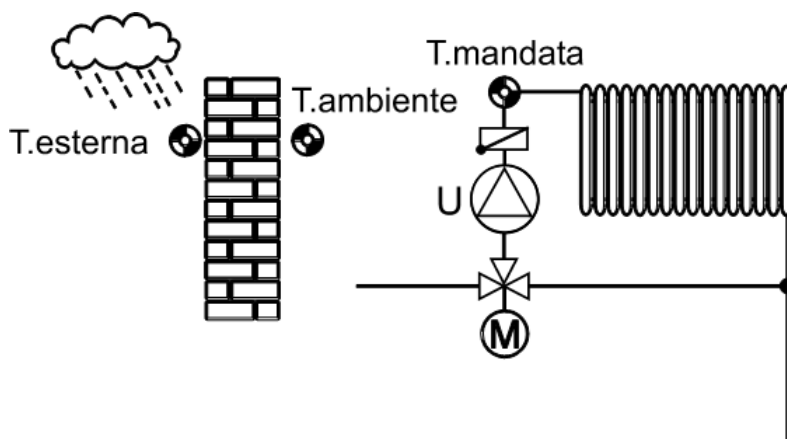

Descrizione delle funzioni

Regolazione del miscelatore per un circuito di riscaldamento sulla base della temperatura esterna e ambiente considerando la temperatura di riscaldamento e di abbassamento determinata dagli orari di commutazione. È possibile attivare/disattivare la pompa di riscaldamento mediante parametri e commutare le modalità di funzionamento mediante diverse variabili di entrata.

Variabili di entrata

Attivazione	Attivazione generale della funzione (valore digitale ON/OFF)
Attiv. pompa	Attivazione della pompa del circuito di riscaldamento (valore digitale ON/OFF)
Attiv. miscelat.	Attivazione del miscelatore (valore digitale ON/OFF)
Priorità acqua calda	Segnale digitale di entrata ON/OFF
Temperatura ambiente	Segnale analogico di entrata della temperatura ambiente T.ambiente
Temperatura mandata	Segnale analogico di entrata della temperatura di mandata T.mandata
Temperatura est.	Segnale analogico di entrata della temperatura esterna T.esterna
Interr. esterno	Segnale digitale di entrata ON/OFF o segnale analogico di entrata (vedi sottocapitolo " Interruttore esterno ") per la commutazione delle modalità di funzionamento
Stato condiz. temp.	Segnale digitale di entrata ON/OFF (ad es. dalla funz. "Temporizzatore")
Temperatura nom. ambiente	Valore analogico per la temperatura nominale ambiente sovraordinata
Modo funz. calend.	Segnale di entrata dalla funzione "Calendario" per la commutazione delle modalità di funzionamento (vedi sottocapitolo e funzione " Calendario ")
T.nom.amb.calend.	Temperatura nominale ambiente con funzione calendario attiva (vedi sottocapitolo e funzione " Calendario ")
Cont. finestra	Segnale digitale di entrata ON/OFF (vedi capitolo " Contatto finestra ")
Riscaldare con T. nom. mand. est.	Segnale digitale di entrata ON/OFF
T. nom. mand. est.	Valore definito dall'utente o segnale analogico di entrata per la temperatura nominale di mandata esterna
Offset T.nom.amb.	Valore analogico di offset rispetto alla temperatura nominale ambiente
Offset temp. nom. mandata	Valore analogico di offset che viene aggiunto alla temperatura nominale di mandata calcolata.

Variabili di entrata

- **Attivazione circuito di riscaldamento = off:** l'intero circuito di riscaldamento è disattivato (nessun antigelo!). Le variabili di uscita delle temperature nominali vengono impostate a 5 °C. Tutte le variabili di uscita digitali sono su OFF, quindi anche il miscelatore rimane invariato. La modalità di funzionamento è su "Non attivo (0)". Il livello di funzionamento non viene modificato, nemmeno se durante l'attivazione OFF vengono effettuate variazioni della modalità di funzionamento o del livello di funzionamento. La modalità di funzionamento cambiata viene acquisita, solo dopo aver nuovamente impostato l'attivazione su ON.
- **Attivazione Pompa = off:** la pompa viene disattivata, il miscelatore si comporta in base all'impostazione nelle condizioni di disattivazione per "pompa impianto di riscaldamento = off", le variabili di uscita rimangono come sono con Attivazione pompa ON (ad eccezione di pompa impianto di riscaldamento e miscelatore). L'antigelo rimane attivo (vedi menu parametri "**Antigelo**").
- **Attivazione miscelatore = off:** il miscelatore si comporta come impostato per il suo comportamento nelle condizioni di disattivazione per "Attivazione miscelatore = off". L'antigelo rimane attivo (vedi menu parametri "**Antigelo**").
- Il segnale di entrata "**Priorità acqua calda ON**" disattiva la pompa dell'impianto di riscaldamento, quando la temperatura esterna è **superiore** al limite dell'antigelo (a meno che il regolatore non sia in una modalità di funzionamento speciale). Il miscelatore si comporta secondo le condizioni di disattivazione con pompa impianto di riscaldamento = off, le variabili di uscita per modalità di funzionamento, stato di funzionamento e temperature nominali non vengono modificate. Con una temperatura esterna **inferiore** al limite dell'antigelo questo segnale determina una commutazione dominante del regolatore del circuito di riscaldamento nella modalità di funzionamento "**Antigelo**" (livello di funzionamento "Modo speciale"), indipendentemente dall'attuale livello di funzionamento.
- Lo "**Stato condiz. temp.**" commuta il regolatore del circuito di riscaldamento tra funzionamento normale e abbassamento, quando il regolatore sta funzionando nella modalità "**Tempo/Auto**". Con stato ON si ha il funzionamento normale, con stato OFF il funzionamento abbassato.
- Mediante la variabile di entrata **temperatura nominale ambiente** è possibile trasmettere al circuito di riscaldamento un valore di un'altra fonte (ad es. funzione temporizzatore). Questo valore "prevale" sulle impostazioni interne T.ambiente abbass.und T.ambiente normale., se il funzionamento interno è su "**Tempo/Auto**". Nel caso in cui sia utilizzato un sensore ambientale con selettore della modalità di funzionamento (RAS, RASPT, RAS-PLUS o RAS-F), la temperatura nominale ambiente è efficace solo in posizione "**Automatico**". L'attuale modalità di funzionamento si rileva dal rapporto rispetto a T.ambiente abbass. e T.amb. gelo (vedi Tabella 2 / Livelli di funzionamento).
- Mediante un segnale ON nella variabile di entrata "**Riscaldare con T.nom. mand. est.**", indipendentemente dall'attivazione della pompa o del miscelatore, il circuito di riscaldamento viene azionato con la temperatura nominale di mandata "**T. nom. mand. est.**". "**T. nom. mand. est.**" può essere un valore definito dall'utente oppure una variabile di entrata di una funzione. Questo metodo può essere utilizzato ad esempio per il raffreddamento di un collettore o di una caldaia oppure per l'acquisizione della temperatura nominale della funzione profilo. Se "**Riscaldare con T.nom. mand. est.**" è attivo, nelle variabili di uscita vengono indicati i seguenti valori: Temperatura nominale richiesta di mandata **5,0 °C**, temperatura nominale ambiente effettiva **25 °C**, livello di funzionamento "**Modo speciale (0)**" e modalità di funzionamento "**T.nom.man.est.(11)**". La temperatura di mandata è limitata dalle soglie **T.mandata max** e **T.mandata min** (sottomenu "Curva di riscaldamento"), anche se il valore "**T. nom. mand. est.**" è superiore o inferiore.
- Con il **valore di offset** rispetto alla temperatura nominale di mandata è possibile ottimizzare ulteriormente quest'ultima mediante criteri aggiuntivi (ad es. vento, umidità dell'aria, ecc.). Questo valore di offset può derivare ad esempio da una funzione caratteristica. L'aumento o la diminuzione della temperatura nominale di mandata mediante il valore di offset viene limitato da T.mandata max e T.mandata min (sottomenu "Curva di riscaldamento").

Parametri	
Funzionamento	Visualizzazione e selezione della modalità di funzionamento interna del regolatore del circuito di riscaldamento (vedi sottocapitolo " Funzionamento ")
Temperatura ambiente T.ambiente reale	Visualizzazione: temperatura ambiente sul sensore ambientale T.ambiente
T.ambiente abbass.	Temperatura nominale ambiente per il modo abbassato nel livello di funzionamento interno
T.ambiente normale	Temperatura nominale ambiente per la modalità di riscaldamento nel livello di funzionamento interno
T.ambiente eff.	Visualizzazione: temperatura nominale ambiente effettiva, data dall' attuale modalità di funzionamento.
Temperatura mandata T.mandata reale T.mandata nom. Curva di riscaldamento	Visualizzazioni: Temperatura di mandata attuale sul sensore di mandata T.mandata Temperatura nominale di mandata calcolata Sottomenu: determinazione della curva di riscaldamento e della temperatura nominale di mandata massima e minima (vedi sottocapitolo " Curva di riscaldamento ")
Miscelatore Vel. reg.	Adattamento della velocità di regolazione al circuito di riscaldamento (campo di regolazione 20 % - 500 %) L'indicazione percentuale modifica la lunghezza degli impulsi emessi per aprire/chiedere il miscelatore (ma non le distanze tra gli impulsi).
Temperatura est. T.esterna reale Valore medio Tempo anticipo accensione	Visualizzazione: temperatura esterna sul sensore esterno T.esterna Sottomenu: determinazione del valore medio delle temperature esterne per il calcolo della temperatura di mandata e la disattivazione della pompa (vedi sottocapitolo " Valore medio ") Mediante la funzione " Temporizzatore ", postpone il momento in cui si ha la commutazione da funzionamento abbassato a normale in funzione della temperatura esterna (vedi sottocapitolo " Tempo anticipo accensione ")
Condizioni disattivazione	Sottomenu: condizioni di disattivazione pompa e condizioni miscelatore (vedi sottocapitolo " Condizioni disattivazione ")
Antigelo	Sottomenu: condizioni antigelo (vedi sottocapitolo " Antigelo ")
<ul style="list-style-type: none"> • Nel livello di funzionamento interno, sotto "Funzionamento" è possibile commutare da funzionamento automatico (Tempo/Auto) a funzionamento normale, abbassato o standby/antigelo. Se si utilizza un sensore ambientale RAS, RASPT, RAS-PLUS o RAS-F, in funzionamento automatico verrà visualizzato "RAS", e sotto la modalità di funzionamento impostata sul sensore ambientale. • Nel caso in cui nelle variabili di entrata sia indicato un sensore ambientale, ma il cavo del sensore è collegato a massa, il regolatore del circuito di riscaldamento opera come se nella parametrizzazione non sia stato indicato alcun sensore ambientale. 	

FUNZIONAMENTO

Modo funzion.: definisce la modalità operativa del regolatore del circuito di riscaldamento:

- **Standby** La funzione di regolazione è disattivata (la protezione antigelo resta attiva), la temperatura nominale di mandata viene impostata a +5 °C
- **Antigelo:** La protezione antigelo è attiva. (vedi paragrafo "**Antigelo**")
- **Abbassato:** Il regolatore passa alla modalità abbassato
- **Normale:** Il regolatore passa alla modalità riscaldamento (normale)
- **Festivi:** Il regolatore acquisisce la modalità di funzionamento "Festivi" della funzione calendario
- **Vacanze:** Il regolatore acquisisce la modalità di funzionamento "Vacanze" della funzione calendario
- **Party:** Il regolatore acquisisce la modalità di funzionamento "Party" della funzione calendario

- **Manutenzione:** La funzione di manutenzione è attiva (vedi funzione "Manutenzione"). La temperatura di mandata viene regolata sull'impostazione T.mandata max predefinita nel menu "**Curva di riscaldamento**" (la visualizzazione della temperatura nominale di mandata indica tuttavia 5 °C). La modalità di manutenzione resta attiva per altri tre minuti dopo il termine della stessa.
- **T.nom.man.est.:** La temperatura di mandata viene regolata sull'impostazione predefinita nella variabile di entrata "T.nom.mand.est."
- **Guasto:** L'interruzione del cavo del sensore esterno (valore misurazione > 100 °C) causerebbe la disattivazione del circuito di riscaldamento. Tale circostanza potrebbe provocare dei danni da congelamento. Per evitare questo, in caso di temperature esterne troppo elevate il circuito di riscaldamento viene azionato sulla base di una temperatura esterna fissa di 0 °C e alla voce "Funzionamento" visualizza **Guasto**.

La visualizzazione della modalità di funzionamento **nel menu Parametri** corrisponde solo all'impostazione "**interna**" del regolatore. Inoltre nello stato di funzionamento interno c'è la modalità di funzionamento "**Tempo/Auto**", in cui lo "**Stato condiz. temp.**" è attivo. Se nelle variabili di entrata è definito un sensore ambientale (RAS, RASPT, RAS-PLUS o RAS-F), viene invece visualizzata la modalità di funzionamento interna "**RAS**". Sotto tale dicitura viene indicata la modalità di funzionamento impostata per il sensore ambientale.

Le modalità di funzionamento **Festivi, Vacanze e Party** possono essere attivate **solo** con la **funzione calendario**. La modalità di funzionamento effettivamente attiva è visibile nello Stato funzionamento e nelle Variabili di uscita.

Tabella 1: Indicazione della **variabile di uscita** come valore numerico in base alla **modalità di funzionamento**

Tabella 1	
Modo funzionamento	Variabile di uscita Valore numerico
Non attivo (attivazione circuito di riscaldamento OFF)	0
Normale	1
Abbassato	2
Standby	3
Antigelo	4
---	5
Vacanze	6
Festivi	7
Party	8
Guasto	9
Manutenzione	10
T.nom.man.est.	11

Livello funzionamento: il livello funzionamento indica come definire la modalità di funzionamento. I livelli di funzionamento hanno diverse priorità. Il livello 0 ha la massima priorità, il livello 6 ha la priorità minima.

Il livello di funzionamento attivo è visibile nello Stato funzionamento e nelle Variabili di uscita.

Variabile di uscita: il valore numerico indicato corrisponde alla priorità del livello di funzionamento attivo, come indicato nella **colonna 1** della **Tabella 2**.

Tabella 2			
Priorità	Livello funz. <small>Modo funzionamento</small>	si attiva quando	Note
0	Modo speciale		
	0 Non attivo	Attivazione circuito di riscaldamento = OFF	Circuito riscaldamento completamente disattivato
	9 Guasto	Temperatura esterna > 100 °C OFF quando TE < 75 °C	Viene rilevata una temperatura esterna di 0 °C.
	10 Manutenzione	Funzione manutenzione ON	Stato attivazione di pompa e miscelatore uguale
	11 T.nom.man.est.	Riscaldare con temp. nom. mand. esterna ON	Segnale digitale di entrata della variabile di entrata " Riscaldare con T.nom. mand. est. " Stato attivazione di pompa e miscelatore uguale
	4 Antigelo , quando la condizione di disattivazione è attiva o l'autorizzazione della pompa è OFF	Condizione antigelo soddisfatta (T.esterna reale < T.est. reg. v.med. o T.ambiente reale < T.amb. gelo)	
1	Cont. finestra		Segnale digitale di entrata della variabile di entrata " Cont. finestra "
	Funzionamento corrispondente all'attuale livello di funzionamento	Contatto finestra ON	
	3 Standby	Contatto finestra OFF	
	4 Antigelo	Contatto finestra OFF e condizione antigelo soddisfatta	
2	Esterno		Segnale di entrata della variabile di entrata " Interr. esterno "
	Tempo/Auto	Segnale sull'interruttore esterno: Valore analogico 65	Modalità di funzionamento in base a " Stato condiz. temp. " (+ RAS: Tempo/Auto)
	1 Normale	Segnale sull'interruttore esterno: Valore analogico 66	
	2 Abbassato	Segnale sull'interruttore esterno: Valore analogico 67	
	3 Standby	Segnale sull'interruttore esterno: Valore analogico 64	
	4 Antigelo	Segnale sull'interruttore esterno: Valore analogico 64 e condizione antigelo soddisfatta	
	Tornare al funzionamento corrispondente all'attuale livello di funzionamento	Segnale sull'interruttore esterno: Valore analogico 127	
	Funzionamento corrispondente all'attuale livello di funzionamento	Segnale sull'interruttore esterno digitale OFF	
	3 Standby	Segnale sull'interruttore esterno digitale ON	
	4 Antigelo	Segnale sull'interruttore esterno digitale ON e condizione antigelo soddisfatta	

Priorità	Livello funz. Modo funzionamento	si attiva quando	Note
3	Calendario		Segnale di entrata sulla variabile di entrata " Modo funz. calend. "
	3 Standby	Modalità di funzionamento in base al calendario	
	4 Antigelo	Modalità di funzionamento Standby in base al calendario e condizione antigelo soddisfatta	
	6 Vacanze	Modalità di funzionamento in base al calendario	
	7 Festivi	Modalità di funzionamento in base al calendario	
	8 Party	Modalità di funzionamento in base al calendario	
4	Interno		
	Tempo/Auto	Modalità di funzionamento nel regolatore	Modalità di funzionamento in base a " Stato condiz. temp. "
	1 Normale	Modalità di funzionamento nel regolatore	
	2 Abbassato	Modalità di funzionamento nel regolatore	
	3 Standby	Modalità di funzionamento nel regolatore	
	4 Antigelo	Modalità di funzionamento Standby nel regolatore e condizione antigelo soddisfatta	
5	RAS		Quando il funzionamento interno su RAS e RASPT, RAS, RAS-Plus o RAS-F è definito come sensore temperatura ambiente
	Tempo/Auto	Interruttore RAS su "Automatico"	Modalità di funzionamento in base a " Stato condiz. temp. " o " T. nom.amb. "
	1 Normale	Interruttore RAS su "Normale"	
	2 Abbassato	Interruttore RAS su "Abbassato"	
	3 Standby	Interruttore RAS su "Standby"	
	4 Antigelo	Interruttore RAS "Standby" e condizione antigelo soddisfatta	
6	Nom. amb. est.	Segnale analogico di entrata della variabile di entrata " Temperatura nom. ambiente "	In caso di utilizzo di un RAS, RASPT, RAS-Plus o RAS-F come sensore di temperatura ambiente, è attivo solo se l'interruttore è in su " Automatico ". Il funzionamento interno deve rimanere su " Tempo/Auto ".
	1 Normale	Variabile di entrata > Parametro T.ambiente abbass.	
	2 Abbassato	Variabile di entrata ≤ T.ambiente abbass. > Parametro T.amb. gelo	
	3 Standby	Variabile di entrata ≤ T.amb. gelo	
	4 Antigelo	Variabile di entrata ≤ T.amb. gelo e condizione antigelo soddisfatta	

- La **condizione antigelo** è **soddisfatta**, se il **valore medio** della temperatura esterna **Disattivazione** T.est. reg. v.med. è < al valore impostato nel menu "Antigelo" o se la temperatura ambiente T.ambiente reale è < alla T.amb. gelo.
- La modalità di funzionamento speciale "**Guasto**" si attiva solo se "**Manutenzione**" o "**T.nom.man.est.**" non sono attivi

Stato della pompa del circuito di riscaldamento e del miscelatore

in base alla modalità di funzionamento e alle attivazioni:

Attivazione circ. risc.	Modo funzion.	Attiv. pompa	Attiv. miscel.	Stato pompa	Stato miscel.
OFF	x	x	x	OFF	OFF
ON	Manutenzione T.nom.man.est.	x	x	ON	AUTO (1)
	Normale, Abbassato, Party, Vacanze, Festivi	OFF	OFF	OFF	OFF
			ON	OFF	OFF (2)
		ON	OFF	AUTO	OFF
	Standby	x	ON	ON	AUTO
			OFF	ON	OFF
Antigelo	x	ON	ON	AUTO	
		OFF	ON	OFF	

x... Stato dell'attivazione ovvero modalità di funzionamento uguale

(1)... AUTO significa in questo caso, che nel menu "Curva di riscaldamento" viene regolata l'impostazione predefinita T.mandata max.

(2)... OFF **non** vale se nelle condizioni di disattivazione sotto "se pompa circ. riscald. = Off => Miscelatore:" è stata selezionata l'impostazione "**regolare**".

INTERRUTTORE ESTERNO

Se la variabile di entrata "Interr. esterno" viene collegata a un **segnale digitale** (ON/OFF), allora sarà possibile commutare tra Standby / Funzionamento antigelo e l'attuale modalità di funzionamento di un livello di funzionamento con priorità più bassa. Se il segnale di entrata è su ON, il regolatore passa su Standby, oppure, se le condizioni di antigelo sono congrue, su Antigelo. Se il segnale è su OFF, allora il sistema passa all'attuale livello di funzionamento.

La variabile di entrata accetta anche valori **analogici** per la commutazione esterna delle modalità di funzionamento:

Valore (senza dimensione): Modo funzion:

64	Standby/Antigelo
65	Tempo/Auto (modalità di funzionamento in base a Stato condiz. temp.)
66	Normale
67	Abbassato
127	Torna all'attuale livello di funzionamento
0	Non determina alcuna modifica della modalità di funzionamento, ma può successivamente essere modificato con un livello di funzionamento con priorità inferiore.

Questi valori analogici possono giungere da un'altra funzione, ma anche tramite il modulo GSM del C.M.I. come entrata di rete. I valori dell'interruttore esterno hanno priorità 2 (vedi Tabella 2 nel capitolo FUNZIONAMENTO).

Nota: se nel tempo nel quale il valore è compreso tra 64 e 67 si tenta comunque di impostare un'altra modalità di funzionamento in un livello di funzionamento con priorità più bassa (= calendario, temperatura nominale ambiente esterna, RAS e interno), il regolatore "ricorda" questa modifica e applica questa modalità di funzionamento dopo un'inversione con valore **127** "sull'Interruttore esterno".

Avviso importante: l'interruttore esterno non deve in **nessun caso** essere collegato con un sensore di temperatura, in quanto questo potrebbe causare il danneggiamento del regolatore.

CALENDARIO

Nella variabile di entrata "**Modo funz. calend.**" viene selezionata la modalità di funzionamento di una funzione calendario.

Nella variabile di entrata "**T.nom.amb.calend.**" è possibile immettere il **valore nominale** assegnato alla modalità di funzionamento (=temperatura nominale ambiente) **1, 2 o 3**. È comunque possibile immettere anche qualsiasi altra fonte (ad es. temperatura nominale ambiente calendario di un altro regolatore mediante la rete CAN).

Se per la modalità di funzionamento in questione non viene stabilita **nessuna** temperatura nominale ("inutilizzato"), il regolatore avrà le seguenti temperature nominali ambiente effettive:

Modo funzionamento calendario	Temperatura nominale ambiente effettiva
Non attivo (0)	T.ambiente abbass. oppure T.ambiente normale in base allo "Stato condiz. temp."
Standby (3)	5 °C, funzione antigelo attiva
Vacanze (6)	T.ambiente abbass.
Festivi (7)	T.ambiente normale
Party (8)	T.ambiente normale

Se sono attive più modalità di funzionamento calendario **contemporaneamente**, verranno applicati la modalità di funzionamento con la più alta priorità (vedi funzione "Calendario") e il relativo valore nominale.

Se non è attiva nessuna modalità di funzionamento calendario (visualizzazione "**Non attivo (0)**" nelle variabili di entrata), nelle variabili di entrata viene indicata la temperatura nominale ambiente calendario impostata su "**Non attivo**" nella funzione calendario. Questo valore **non** viene tuttavia acquisito nella funzione circuito di riscaldamento.

CONTATTO FINESTRA

Mediante la variabile di entrata "Cont. finestra" è possibile commutare il circuito di riscaldamento su Standby o Antigelo, indipendentemente da altri livelli di funzionamento (ad eccezione di Modo speciale - Manutenzione e T.nom.man.est.).

Un segnale ON (digitale) lascia il circuito di riscaldamento nell'attuale livello e modalità di funzionamento, un segnale OFF attiva il funzionamento Standby o Antigelo.

PROGRAMMI ORARIO

I Programmi orari del circuito di riscaldamento vengono stabiliti dalla variabile di entrata "**Stato condiz. temp.**". Lo stato è attivo solo nella modalità di funzionamento "**Tempo/Auto**". Se lo stato è ON, si applica la temperatura normale, se lo stato è OFF, si applica la temperatura di abbassamento. Questo stato può derivare dalle funzioni (ad es. dalla funzione "**Temporizzatore**") o da altre fonti. Se si seleziona una temperatura nominale ambiente dalla funzione "Temporizzatore", accertarsi che **al di fuori** della finestra oraria venga applicato il valore "Val.nom.(1 - 2) se progr.orario=Off".

TEMPO ANTICIPO ACCENSIONE

In base alla temperatura esterna, è possibile che tempi di riscaldamento impostati in modo fisso determinino un anticipo o un ritardo del riscaldamento. Il tempo di anticipo accensione sposta il momento di attivazione **in base alla temperatura esterna**. L'immissione si riferisce ad una temperatura esterna di -10 °C e a +20 °C è uguale a zero. In questo modo risulta, ad esempio nel caso di un tempo di anticipo accensione di 30 min. e una temperatura esterna di 0 °C, un anticipo del tempo di attivazione (da funzionamento abbassato a normale) di 20 minuti. Il tempo effettivo di anticipo accensione in base alla temperatura esterna media è una variabile di uscita e può essere acquisito dalla funzione "**Temporizzatore**".

CURVA DI RISCALDAMENTO

La temperatura di mandata viene calcolata solitamente dalla **temperatura esterna** e dal parametro Curva di riscaldamento. La curva di riscaldamento viene calcolata ad una temperatura nominale ambiente di +20 °C e per altre temperature nominali ambiente viene spostata parallelamente.

La funzione consente la parametrizzazione della curva di riscaldamento con due metodi, a scelta:

- mediante la **pendenza**, come presente in molti regolatori di riscaldamento
- mediante la correlazione della **temperatura esterna** (a +10 °C e -20 °C) con la temperatura di mandata. Viene inoltre preimpostato un ulteriore punto di riferimento ad una temperatura esterna di +20 °C = +20 °C di temperatura di mandata.

In entrambi i metodi l'influsso della temperatura esterna sulla temperatura di mandata **non è lineare**.

Mediante la **pendenza** la curvatura viene stabilita secondo la norma.

Con la temperatura di mandata desiderata a +10 °C, la **temperatura** genera una curvatura della curva di riscaldamento che può essere adeguata alla diversa emissione di calore di diversi sistemi di riscaldamento.

Valore fisso: la mandata viene regolata sui valori fissi impostati nel sottomenu "Curva di riscaldamento" per il funzionamento "Normale" ovvero "Abbassato". L'**influsso ambientale** rimane attivo anche in modalità **Valore fisso**. Se non viene collegato nessun sensore esterno, internamente al regolatore viene predefinito un valore di 0 °C per la temperatura esterna. Perché la modalità di funzionamento "**Standby**" funzioni correttamente, è quindi necessario impostare il parametro **T.est. reg. v.med.** a un valore **inferiore a 0 °C** nel sottomenu "**Antigelo**".

Senza sensore esterno la regolazione del circuito di riscaldamento si comporta come una **regolazione a valore fisso**, in cui la temperatura di mandata in funzionamento normale corrisponde all'impostazione "T.mand. -20 °C" e in funzionamento abbassato corrisponde all'impostazione "T.mand. +10 °C" (sottomenu "Curva di riscaldamento").

Curva di riscaldamento "Pendenza":

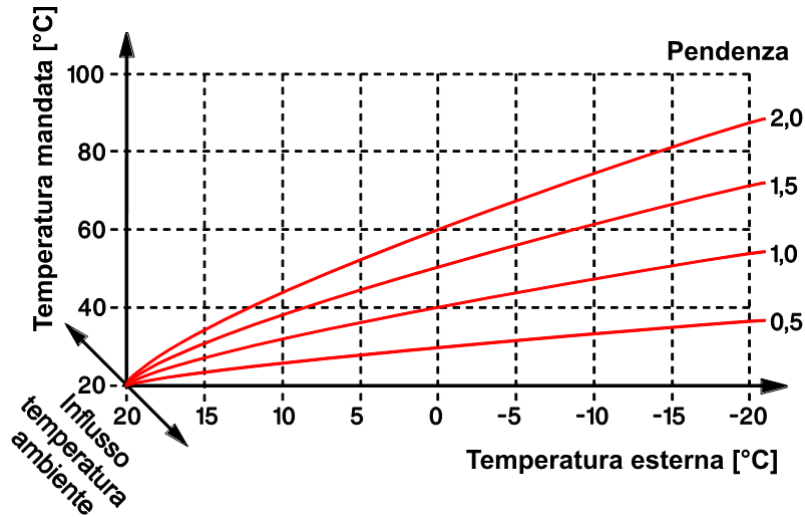

Curva di riscaldamento "Temperatura" (esempi):

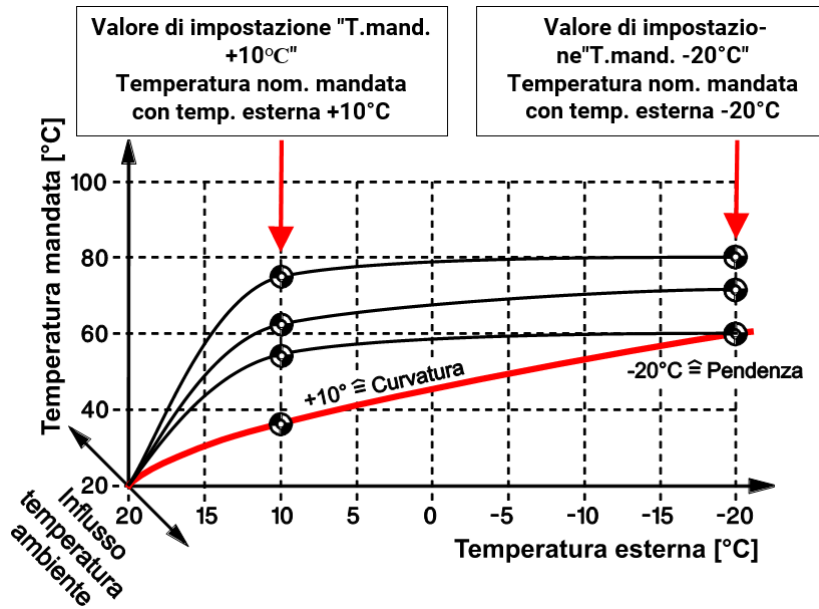

Parametri sottomenu Curva di riscaldamento	
Regolazione	Selezione: modo <i>Temperatura est.</i> o modo <i>Valore fisso</i>
Curva di riscaldamento (visualizzato solo in modo "Temperatura est.")	Selezione: <i>Temperatura</i> o <i>Pendenza</i>
Influsso ambientale	La temperatura ambiente viene considerata per il calcolo della mandata a xx% (influsso non lineare), impostabile da 0 a 90%. L'influsso ambientale è attivo anche in modalità Valore fisso .
Aumento eccess. attivazione	Il tempo di disattivazione precedente della pompa del circuito di riscaldamento determina un aumento (che diminuisce nel tempo) della temperatura di mandata (al massimo a T.mandata max). Campo di regolazione: 0 – 20 % ⇒ vedi sotto per una spiegazione più dettagliata
T.mand. +10 °C (visualizzato solo con curva di riscaldamento " <i>Temperatura</i> ")	Temperatura di mandata desiderata con temperatura esterna di +10 °C
T.mand. -20 °C (visualizzato solo con curva di riscaldamento " <i>Temperatura</i> ")	Temperatura di mandata desiderata con temperatura esterna di -20 °C
Pendenza (visualizzato solo con curva di riscaldamento " <i>Pendenza</i> ")	Indicazione della pendenza
T.mandata abbass. (visualizzato solo in modo " <i>Valore fisso</i> ")	Temperatura di mandata desiderata nel funzionamento abbassato
T.mandata normale (visualizzato solo nel modo " <i>Valore fisso</i> ")	Temperatura di mandata desiderata nel funzionamento normale
Livello	Spostamento parallelo della curva di riscaldamento selezionata di un valore di offset fisso (attivo anche nel modo "Valore fisso"). La temperatura nominale di mandata calcolata viene aumentata o abbassata di questo valore.
T.mandata max	Valore massimo della temperatura di mandata (la mandata non può superare questo limite)
T.mandata min	Valore minimo della temperatura di mandata, per ogni modalità di funzionamento tranne Standby (la mandata non può scendere al di sotto di questo limite)
T.mandata min normale	Valore minimo della temperatura di mandata in funzionamento normale
<ul style="list-style-type: none"> • Aumento eccessivo attivazione (AEA) Il aumento eccess. attivazione (AEA) viene calcolato in base alla seguente formula: $T. \text{ mandata nom.}_{AEA} = T. \text{ mandata nom.} + (T. \text{ mandata nom.} \times \frac{AEA}{100} \times \frac{\text{Contatore}}{30})$ <p>Con pompa del circuito di riscaldamento spenta il contatore aumenterà di 1 ogni 20 minuti, con pompa del circuito di riscaldamento accesa diminuirà di 1 ogni minuto, fino a 0. Il valore massimo del contatore è 255. Dopo 85 ore viene quindi raggiunto il tempo di disattivazione (= 255/3 ore o ca. 3,5 giorni). Il tempo di calo massimo è di 4,25 ore (= 255 minuti). Il superamento impostato in % è attivo dopo un tempo di disattivazione di 10 ore (= 30 x 20 minuti).</p> 	
<p>Esempio: T.mandata nom.= 40 °C, AEA = 10 %, tempo di disattivazione 8 ore. Il superamento inizia a +3,2 K e si riduce in modo uniforme a zero entro 24 minuti.</p> <ul style="list-style-type: none"> • Se il valore impostato per "T.mandata min normale" è inferiore a "T.mandata min", nel funzionamento normale viene applicato comunque il valore più alto di "T.mandata min". 	

Parametri sottomenu Valore medio (della temperatura esterna)

Talvolta le temperature esterne oscillanti non sono idonee per il calcolo della temperatura di mandata ovvero come base per la disattivazione della pompa di riscaldamento. Per questo motivo per il calcolo della curva di riscaldamento e per la disattivazione della pompa è disponibile una generazione separata del valore medio della temperatura esterna.

per regolazione mandata	Calcolo del valore medio per il calcolo della temperatura nominale di mandata
Tempo v.medio	Immissione del tempo del valore medio
Valore medio TE regolazione	Risultato del calcolo
per disattivazione	Calcolo del valore medio per le condizioni di disattivazione della pompa
Tempo v.medio	Immissione del tempo del valore medio
Valore medio TE disattivaz.	Risultato del calcolo

Parametri sottomenu Condizioni disattivazione (e comportamento miscelatore)

Il regolatore consente le seguenti condizioni di disattivazione per la pompa del circuito di riscaldamento:

se funz. norm. e T. amb. Reale > nominale Diff. on Diff. off	Disattivazione quando viene raggiunta la temperatura ambiente desiderata in funzionamento normale . Differenza di attivazione rispetto a T.ambiente eff. Differenza di disattivazione rispetto a T.ambiente eff.
se funz. abbass. e T. amb. Reale > nominale Diff. on Diff. off	Disattivazione quando viene raggiunta la temperatura ambiente desiderata in funzionamento abbassato . Differenza di attivazione rispetto a T.ambiente eff. Differenza di disattivazione rispetto a T.ambiente eff.
se T.mandata Nom < min Diff. on Diff. off	Disattivazione quando la temperatura di mandata calcolata non raggiunge la soglia T.mandata min in funzionamento riscaldamento o abbassato. Differenza di attivazione rispetto a T.mandata min Differenza di disattivazione rispetto a T.mandata min
se T.mandata Reale > max Diff. on Diff. off	Disattivazione quando la temperatura di mandata è superiore alla T.mandata max (impostazione nella curva di riscaldamento). Differenza di attivazione rispetto a T.mandata max Differenza di disattivazione rispetto a T.mandata max
se T.est. VMd > max T.esterna max Diff. on Diff. off	Disattivazione quando la temperatura esterna media T.esterna VMd supera il valore impostabile T.esterna max in funzionamento riscaldamento o abbassato . Valore soglia desiderato Differenza di attivazione rispetto a T.esterna max Differenza di disattivazione rispetto a T.esterna max
se modo abbass. e T.est. VMd > max T.esterna max Diff. on Diff. off	Disattivazione quando la temperatura esterna media T.esterna VMd supera il valore impostabile T.esterna max in funzionamento abbassato . Valore soglia desiderato Differenza di attivazione rispetto a T.esterna max Differenza di disattivazione rispetto a T.esterna max
se pompa circ. riscald. = Off Miscelatore	Comportamento del miscelatore dopo la disattivazione della pompa (tranne che con attivazione circuito di riscaldamento = off): Selezione: chiudere, aprire, invariato, (continua) regolare
se attivazione miscelat. = off Miscelatore	Comportamento del miscelatore con attivazione miscelatore = off: Selezione: <i>chiudere, aprire, invariato</i>

Parametri sottomenu Condizioni disattivazione (e comportamento miscelatore)

- Se una delle condizioni di disattivazione è attiva, la pompa del circuito di riscaldamento viene disattivata e la temperatura nominale di mandata viene impostata a +5 °C.
- Se viene predefinita una **temperatura nominale ambiente esterna** (variabile di entrata), per le **condizioni di disattivazione** si applica quanto segue:
 - se il valore della variabile di entrata è \geq rispetto al parametro della temperatura normale T.ambiente normale, il circuito di riscaldamento è in funzionamento normale. Valgono quindi le condizioni di disattivazione per il funzionamento normale.
 - se il valore della variabile di entrata è \geq rispetto al parametro temperatura abbassamento T.ambiente abbass. e $<$ T.ambiente normale, il circuito di riscaldamento è in funzionamento abbassato. Valgono quindi le condizioni di disattivazione per il funzionamento abbassato.
- Tutti i valori dei parametri non hanno alcuna isteresi impostabile. Le soglie di commutazione sono composte da una soglia di attivazione e una di disattivazione.
- Poiché per il calcolo della temperatura nominale di mandata sono considerate sia la temperatura esterna sia la temperatura ambiente (purché sia impiegato un sensore), la disattivazione "**se T.mandata Nom $<$ min**" è il metodo più usato. Questa condizione di disattivazione è una preimpostazione di fabbrica del regolatore.
- Il **comportamento del miscelatore** per "se attivazione miscelatore = off" è **dominante** rispetto a "se pompa circuito di riscaldamento = off".

Parametri sottomenu Antigelo

Questa parte di funzionamento si attiva nella modalità Standby in ogni stato di funzionamento, anche se il circuito di riscaldamento al momento è parzialmente bloccato dalla variabile di entrata "**Attiv. pompa**", oppure se una **condizione di disattivazione** potrebbe bloccare la pompa dell'impianto di riscaldamento. Se l'attivazione del miscelatore è su OFF, la pompa rimane accesa, non c'è funzione Antigelo. Il miscelatore si comporta come impostato per il suo comportamento nelle condizioni di disattivazione per "Attivazione miscelatore = OFF".

Se la funzione è bloccata dall'attivazione del circuito di riscaldamento, non si avrà alcun funzionamento antigelo!

L'antigelo viene attivato, se la temperatura esterna in "T.est. reg. v.med. $<$ ", la temperatura di mandata in Temperatura mandata $<$ o, con sensore ambientale collegato, la temperatura ambiente in "T.amb. gelo" cala.

Se l'antigelo è attivo, la temperatura nominale di mandata viene impostata nella curva di riscaldamento al valore corrispondente alla temperatura ambiente "T.amb. gelo", e comunque almeno su "T.mandata min" o "T.mandata min normale", in base allo stato della condizione temporale (impostazione nel sottomenu Curva di riscaldamento).

Se non è collegata alcuna temperatura esterna, il valore medio della temperatura esterna viene impostato su 10,0 °C. Il funzionamento antigelo in questa configurazione non viene attivato dalla temperatura esterna, se la soglia dell'antigelo Val.medio t.est. per regolazione è inferiore a 10,0 °C. Il funzionamento dell'antigelo termina quando la temperatura che ha attivato la funzione antigelo supera di 2 K il relativo limite dell'antigelo (isteresi fissa).

Antigelo se

T.est. reg. v.med. $<$	Soglia di attivazione tramite la temperatura esterna
T. mandata reale $<$	Soglia di attivazione su temperatura mandata
T.amb. gelo	<ul style="list-style-type: none"> • Soglia di attivazione tramite la temperatura ambiente • Temperatura nominale ambiente per il funzionamento antigelo

Commutazione modo da norm. a abbass.

Tempo ritardo antigelo	Dopo la commutazione dal funzionamento normale a quello abbassato, il funzionamento antigelo attivato tramite la soglia temperatura esterna può divenire attivo solo dopo questo tempo di ritardo.
------------------------	---

Variabili di uscita	
Temperatura nom. mandata	Indicazione dell'attuale temperatura nominale di mandata in base alla Tabella 3 "Variabili di uscita in diverse condizioni" (per il comando del miscelatore)
Temp. ambiente nom. effett.	Indicazione della temperatura nominale ambiente effettiva (=attuale)
Pompa c. risc.	Stato pompa dell'impianto di riscaldamento ON/OFF, selezione dell'uscita
Misc. aper/chiu	Stato miscelatore APERTO/OFF/CHIUSO, selezione delle uscite di commutazione (uscita doppia)
Misc. 0 - 100%	Indicazione di un valore percentuale con 1 posizione decimale per il comando di un miscelatore con ingresso 0-10 V tramite un'uscita analogica
Funz. manutenz.	Stato ON, quando il funzionamento Manutenzione è attivo
Funz. antigelo	Stato ON, quando il funzionamento Antigelo è attivo
Modo funzion.	Visualizzazione della modalità di funzionamento e indicazione di un numero senza dimensione in base alla Tabella 1 nel sottocapitolo " Funzionamento "
Livello funz.	Visualizzazione del livello di funzionamento e indicazione di un numero senza dimensione in base alla Colonna 1 (Priorità) nella Tabella 2 nel sottocapitolo " Funzionamento "
Tempo anticipo acc.	Indicazione del tempo di anticipo accensione effettivo in base alla temperatura esterna
T.ambiente < nominale	Stato OFF, quando la condizione di disattivazione T.amb. reale > nominale è soddisfatta
T.ambiente < nom. (abbass.)	Stato OFF, quando la condizione di disattivazione T.amb. reale > nominale in funzionamento abbassato è soddisfatta.
Tem. nom. mandata > min	Stato OFF, quando la condizione di disattivazione T.mandata Nom < min è soddisfatta.
T.esterna < max	Stato OFF, quando la condizione di disattivazione T.est. VMd > max è soddisfatta.
T.esterna < max (abbass.)	Stato OFF, quando la condizione di disattivazione T.est. VMd > max in funzionamento abbassato è soddisfatta.
T.mandata < max	Stato OFF, quando la condizione di disattivazione T.mandata reale > max è soddisfatta.
Contatore tempo resid.	Visualizzazione della durata di funzionamento residuo del miscelatore
Miscelatore ap.	Stato ON, quando il miscelatore è tutto aperto (dopo il termine del funzionamento residuo)
Miscelatore ch.	Stato ON, quando il miscelatore è completamente chiuso (dopo il termine del funzionamento residuo)
Valore medio TE regolazione	Valore medio calcolato della temperatura esterna che viene considerata per il calcolo della temperatura di mandata (vedi sottocapitolo " Valore medio ")

Variabili di uscita	
Valore medio TE disattivaz.	Valore medio calcolato della temperatura esterna che viene considerata per le condizioni di disattivazione della pompa (vedi sottocapitolo " Valore medio ")
Temperatura nom. richiesta	Indicazione della temperatura nominale di mandata richiesta in base alla Tabella 3 (da utilizzare nella funzione " Richiesta riscald. ")
Contatore ritardo anti-gelo	Visualizzazione del tempo di ritardo in corso per il funzionamento anti-gelo in caso di commutazione da funzionamento normale ad abbassato

- Miscelatore 0 – 100 %: Scala dell'uscita analogica: $0 = 0,00 \text{ V} / 1000 = 10,00 \text{ V}$
- La durata di funzionamento residuo viene contato alla rovescia da 20 minuti, se viene collegata una coppia di uscita (guida miscelatore) alla variabile di entrata "Misc. aper/chiu". Se non è collegata alcuna coppia di uscita, il conteggio della durata di funzionamento residuo inizia a 2 minuti.
- Se nelle impostazioni **dell'uscita miscelatore** è stata disattivata la **Limitazione tempo funz.**, la durata di funzionamento residuo viene ridotta a 10 secondi e il comando della coppia di uscita non viene terminato.
- Il tempo residuo viene ricaricato quando l'uscita del miscelatore passa in modalità manuale come comandato da un messaggio (dominante ON o OFF), quando la direzione di comando cambia, oppure quando l'attivazione viene commutata da OFF a ON.
- **Miscelatore aperto / chiuso:** Se la limitazione del tempo di funzionamento è stata disattivata, il miscelatore viene comunque visualizzato come aperto o chiuso allo scadere della durata di funzionamento residuo.
- Le variabili di uscita che si riferiscono alle condizioni di disattivazione sono sempre in stato ON, se la relativa condizione di disattivazione

Tabella 3 Variabili di uscita in diverse condizioni

	Condizione antigelo soddisfatta sì/no	Temperatura nominale mandata	Temperatura nominale richiesta	Temperatura nominale ambiente effettiva
Attivazione circuito di riscaldamento OFF	---	5,0 °C	5,0 °C	5,0 °C
Attivazione Pompa OFF	sì	Calcolo antigelo (con ritardo)	Calcolo	T.amb. gelo
Attivazione Pompa OFF	no	Calcolo	Calcolo	come da impostazioni
Priorità AC ON	sì	Calcolo antigelo	Calcolo	T.amb. gelo
Priorità AC ON	no	Calcolo	Calcolo	come da impostazioni
Attivazione miscelatore OFF	---	Calcolo	Calcolo	come da impostazioni
Condizione disattivazione pompa attiva	sì	Calcolo antigelo (con ritardo)	Calcolo antigelo (con ritardo)	T.amb. gelo
Condizione disattivazione pompa attiva	no	5 °C	5 °C	come da impostazioni
tutte le modalità di funzionamento tranne Standby	---	Calcolo	Calcolo	come da impostazioni
Modalità di funzionamento Standby	sì	Calcolo antigelo	Calcolo antigelo	T.amb. gelo
Contatto finestra OFF				
Modalità di funzionamento Standby	no	5 °C	5 °C	5 °C
Contatto finestra OFF				
Riscaldare con T.nom. mand. est.	---	T. nom. mand. est.	5 °C	25 °C
Manutenzione	---	T.mandata max	5 °C	25 °C

Calcolo = la temperatura nominale mandata viene calcolata in base alla curva di riscaldamento e alla temperatura nominale ambiente **T.ambiente normale** oppure **T.ambiente abbass.**

Calcolo antigelo (con ritardo) = la temperatura nominale mandata viene calcolata in base alla curva di riscaldamento e alla temperatura nominale ambiente **T.amb. gelo**.

"**con ritardo**" significa che in caso di commutazione da funzionamento normale ad abbassato l'antigelo

Controllo veneziana

Descrizione delle funzioni

Nel funzionamento automatico il controllo delle veneziane acquisisce la posizione nominale della funzione ombreggiamento.

Mediante segnali digitali di entrata (tasto / interruttore veneziana) è possibile passare alla modalità manuale e aprire o chiudere le veneziane ovvero portare le lamelle in posizione orizzontale.

Un eventuale arresto di sicurezza, ad esempio azionato da un sensore vento, può portare la veneziana forzatamente in una posizione predefinita.

Variabili di entrata

Attivazione	Attivazione generale della funzione (valore digitale ON/OFF)
Attiv. funzione auto	Segnale digitale di entrata ON/OFF
Veneziana aperta	Segnale digitale di entrata ON/OFF
Veneziana chiusa	Segnale digitale di entrata ON/OFF
Veneziana completamente aperta	Segnale digitale di entrata ON (impulso)
Veneziana completamente chiusa	Segnale digitale di entrata ON (impulso)
Trigger funz. autom.	Segnale digitale di entrata ON (impulso)
Arresto di sicurezza	Segnale digitale di entrata (ON/OFF), che determina un comportamento dominante della veneziana in base alle impostazioni dei parametri
Posizione nom. funzion. auto	Segnale di entrata dalla Funzione ombreggiamento (xx% / xx%)
Contatto porta	Segnale digitale di entrata ON/OFF
Commutazione su funz. automatico alle	Ora alla quale viene di nuovo effettuata la commutazione sul modo automatico da quello manuale oppure la commutazione sul modo automatico con impulso ON digitale oppure la disattivazione della commutazione mediante un segnale OFF digitale

- Le variabili di entrata "**Veneziana aperta**" e "**Veneziana chiusa**" necessitano di segnali di commutazione digitali. La funzione **termina** il funzionamento automatico e apre ovvero chiude la veneziana, finché il segnale di entrata è su **ON**. Se il "**Tempo clic lungo**" (parametro) viene superato oppure se durante il "**Tempo clic doppio**" viene eseguito un doppio clic, la veneziana viene **completamente** aperta o completamente chiusa.
- Se in modalità manuale vengono azionati **contemporaneamente** sia "**Veneziana aperta**" sia "**Veneziana chiusa**", la funzione passa da funzionamento manuale a funz.. automatico.
- Le variabili di entrata "**Veneziana completamente aperta**" e "**Veneziana completamente chiusa**" vengono attivate da **segnali a impulso**. Si consiglia quindi di utilizzare tasti veneziana senza bloccaggio tra "SU" e "GIÙ".
- Il **trigger del funzionamento automatico** determina un ripristino da funzionamento manuale a funzionamento automatico. Il segnale si attiva solo quando la veneziana raggiunge la posizione precedentemente predefinita in modo manuale.
- Nel **menu Parametri** sono disponibili i tasti "Trigger funz. autom.", "Veneziana aperta", "Veneziana chiusa", "Veneziana completamente aperta", "Veneziana completamente chiusa" e "Pos. orizzontale veneziana".
- L'**arresto di sicurezza** si attiva quando il segnale di entrata è su **ON**.

Variabili di entrata

- Se la variabile di entrata "Contatto porta" è su OFF, la veneziana viene aperta (indicazione: 0 % / 0 %) e lo stato funzionamento automatico passa su OFF.
Non è possibile nessun ulteriore azionamento manuale, finché il contatto porta non torna su ON e la funzione non viene commutata nel funzionamento automatico. Questa variabile di entrata può quindi essere utilizzata anche come sicurezza per i bambini.
- **Commutazione su modo automatico:** La commutazione viene disattivata quando è presente un segnale **OFF** digitale.
- **Pos. orizzontale:** un impulso ON digitale permette di posizionare orizzontalmente le lamelle in base al parametro "**Lamelle orizzontali per**". La funzione viene dunque a trovarsi in modalità manuale.

Parametri

Impostazioni veneziana Tempo lamelle Tempo morto lamella Lamelle orizzontali per Tempo ritardo cambio direzione Tempo di ritardo	Durata del movimento delle lamelle dalla posizione orizzontale a chiuso Tempo morto del cambio di direzione, possibilità di correzione in caso di usura della veneziana a causa del lungo utilizzo Valore per posizione lamelle orizzontale per il segnale in entrata "Pos. orizzontale" Impostazione di un tempo di ritardo nel cambio di direzione Impostazione di un tempo di ritardo per istruzioni del funzionamento automatico
Modo manuale Tempo clic lungo Tempo clic doppio Posizione manuale altezza Posizione man. inclinazione	Se il tempo clic lungo del segnale di entrata " Veneziana aperta " o " Veneziana chiusa " viene superato , la veneziana viene aperta o chiusa completamente (con valore = 0 disattivato). Se all'interno del tempo clic doppio arrivano 2 impulsi alle variabili di entrata " Veneziana aperta " o " Veneziana chiusa ", la veneziana viene aperta o chiusa completamente (con valore = 0 disattivato). Altezza desiderata per il funzionamento manuale Inclinazione desiderata per il funzionamento manuale
Condizioni di chiusura se attivazione = off se attivazione funz. auto = off se disatt. sicurezza	Comportamento della funzione se attivazione = off. Comportamento della funzione se attivazione funz. auto = off. Comportamento della funzione se l'arresto di sicurezza è attivo. Possibilità di selezione: chiudere, aprire, invariato
Trigger funz. autom. Veneziana aperta Veneziana chiusa Veneziana completamente aperta Veneziana completamente chiusa	Tasti per la commutazione a funzionamento automatico, funzionamento manuale e posizionamento orizzontale delle lamelle della veneziana

Parametri

- **Tempo ritardo cambio direzione:** si applica al funzionamento manuale e automatico. Alcuni costruttori di veneziane prescrivono un tempo di ritardo per il cambio di direzione, come protezione per il sistema di azionamento.
- **Tempo di ritardo:** si applica al funzionamento automatico. Se questo tempo di ritardo viene impostato in modo differente in diverse funzioni veneziana, le veneziane non verranno azionate **contemporaneamente** dalla funzione ombreggiamento.
- **Posizione manuale altezza e inclinazione:** Se viene **selezionato** uno dei due parametri in modalità manuale o automatica, verrà indicata la posizione scelta della veneziana, anche se il valore non è stato modificato. In ogni caso la funzione passa al funzionamento manuale (funzionamento automatico = off).

Variabili di uscita

Venez. ap/chiu	Stato veneziana APERTA/OFF/CHIUSA, selezione delle uscite di commutazione (uscita doppia)
Posizione nom.	Posizione nominale predefinita Indicazione di 2 valori percentuali: 1° valore percentuale: posizione delle lamelle, 0 % = orizzontale, 100 % = verticale 2° valore percentuale: veneziana su (= 0 %) o giù (= 100 %)
Posizione reale	Posizione reale, in caso di movimenti brevi delle lamelle o del motore può deviare di qualche punto % dalla posizione nominale.
Stato funzionamento autom.	Stato ON, se funzionamento automatico Stato OFF, se funzionamento manuale, attivazione funzionamento automatico OFF o dopo azionamento contatto porta
Conta. tempo ritardo	Visualizzazione del tempo di ritardo in corso, in secondi

- Con impostazione "Avvolgibili" (parametro lamelle: No), il primo valore percentuale della posizione nominale e la posizione nominale lamelle sono sempre 0 %.
- La durata del movimento della veneziana da tutta su a tutta giù viene impostato nella coppia di uscita come "Durata". La funzione è attiva solo dopo che si è definita la coppia di uscita.
- Se la posizione nominale è stata predefinita su completamente su (0 %/0 %) o completamente giù (100 %/100 %), la modifica della posizione nominale sarà attiva solo quando verrà raggiunta la posizione finale (posizione reale).
- Se l'attivazione generale viene **disattivata**, la veneziana si comporta in base al parametro "se attivazione = off".
- Se l'attivazione **funzionamento automatico** viene disattivata, la funzione passa al **funzionamento manuale**, e la veneziana si comporta in base al parametro "se attivazione funz. auto = off". Se l'attivazione funzionamento automatico viene riportata su **ON**, la funzione rimane in **funzionamento manuale**.
- La **commutazione** da funzionamento manuale a funzionamento automatico può avvenire solo mediante un impulso ON su "**Trigger funz. autom.**", l'attivazione contemporanea di "**Veneziana aperta**" e "**Veneziana chiusa**" oppure per "**Commutazione su funz. automatico alle**".

Calendario

Descrizione delle funzioni

La funzione Calendario consente di azionare il regolatore del circuito di riscaldamento nelle modalità di funzionamento **Party, Vacanze, Standby** e/o **Festivi** nel livello di priorità 3. A questo scopo sono disponibili 10 finestre data. Ad ogni modalità di funzionamento è possibile assegnare 3 diverse temperature nominali.

Nelle finestre data elencate è inoltre possibile indicare valori nominali e stati per altre funzioni. Le modalità di funzionamento sono illustrate dettagliatamente nel capitolo "**Funzionamento**" della funzione **regolazione circuito di riscaldamento**.

Variabili di entrata

Attivazione	Attivazione generale della funzione (valore digitale ON/OFF)
Tempo ant. acc. Vacanze	Valore analogico in minuti per lo spostamento in avanti del tempo di attivazione per il modo di funzionamento "Vacanze"
Tempo ant. acc. Party	Valore analogico in minuti per lo spostamento in avanti del tempo di attivazione per il modo di funzionamento "Party"
Tempo ant. acc. Festivi	Valore analogico in minuti per lo spostamento in avanti del tempo di attivazione per il modo di funzionamento "Festivi"
Tempo ant. acc. Standby	Valore analogico in minuti per lo spostamento in avanti del tempo di attivazione per il modo di funzionamento "Standby"
<ul style="list-style-type: none"> • In caso di attivazione OFF tutti gli stati sono su OFF, la modalità di funzionamento indica "Non attivo (0)", vengono indicati i valori nominali per "Non attivo". • Le fonti per i tempi di anticipo accensione possono essere altre funzioni (ad es. regolazione circuito riscaldamento, funzione caratteristica). In questo modo è possibile ottenere tempi di avvio e arresto modulanti che dipendono da altri parametri (ad es. la temperatura esterna). 	

Parametri

Grandezza funzione	Selezione della grandezza funzione dei valori nominali. Sono disponibili per la selezione numerose grandezze di funzione, che possono essere acquisite con unità e posizioni decimali.
Non attivo	Immissione dei valori nominali analogici per modalità di funzionamento "Non attivo" e con attivazione = off
Party	Immissione dei valori nominali analogici per modalità di funzionamento "Party"
Vacanze	Immissione dei valori nominali analogici per modalità di funzionamento "Vacanze"
Standby	Immissione dei valori nominali analogici per modalità di funzionamento "Standby"
Festivi	Immissione dei valori nominali analogici e della finestra oraria per modalità di funzionamento "Festivi"
Finestra data 1 - 10	Accesso al relativo sottomenu " Finestra data 1 - 10 ", impostazione dei parametri

Parametri sottomenu Non attivo, Party, Vacanze o Standby

Valore nominale	
Valore nom. 1	Immissione del valore nominale analogico 1
Valore nom. 2	Immissione del valore nominale analogico 2
Valore nom. 3	Immissione del valore nominale analogico 3
<ul style="list-style-type: none"> • In caso di finestra data pertinente, i valori nominali sono disponibili come variabili di uscita. 	

Parametri sottomenu Festivi	
Entro finestra temporale Valore nom. 1	Valore nominale con finestra oraria pertinente Immissione del valore nominale analogico 1
Valore nom. 2	Immissione del valore nominale analogico 2
Valore nom. 3	Immissione del valore nominale analogico 3
Fuori finestra temporale Valore nom. 1	Valore nominale al di fuori della finestra oraria Immissione del valore nominale analogico 1
Valore nom. 2	Immissione del valore nominale analogico 1
Valore nom. 3	Immissione del valore nominale analogico 3
Finestra temp. 1-5	È possibile immettere fino a 5 finestre temporali per la modalità Festivi
<ul style="list-style-type: none"> • Si opera una distinzione tra valori nominali all'interno e all'esterno della finestra oraria. In caso di finestra data pertinente, questi valori nominali sono disponibili come variabili di uscita. 	

Parametri sottomenu Finestra data 1-10	
Modo funzion.	Selezione: Non attivo, Party, Vacanze, Standby, Festivi
Evento	Selezione: Una volta o Annuale
Da	Immissione data e ora
Fino a	Immissione data e ora
<ul style="list-style-type: none"> • All'interno di questa finestra data le modalità di funzionamento selezionate sono attive. 	

Variabili di uscita	
Stato Vacanze	Stato ON, quando la modalità di funzionamento Vacanze è attiva
Stato Party	Stato ON, quando la modalità di funzionamento Party è attiva
Stato Festivi	Stato ON, quando la modalità di funzionamento Festivi è attiva
Stato Standby	Stato ON, quando la modalità di funzionamento Standby è attiva
Modo funzion.	Indicazione della modalità di funzionamento attiva (con visualizzazione del numero della modalità di funzionamento)
Valore nom. 1	Indicazione del relativo valore nominale 1
Valore nom. 2	Indicazione del relativo valore nominale 2
Valore nom. 3	Indicazione del relativo valore nominale 3
<ul style="list-style-type: none"> • Se più modalità di funzionamento sono attive contemporaneamente, viene indicata la modalità di funzionamento calendario con la maggiore priorità e i relativi valori nominali. Le modalità di funzionamento hanno la seguente priorità: Modalità di funzionamento Livello di priorità Party 1 (priorità più alta) Vacanze 2 Standby 3 Festivi 4 (priorità più bassa) • Il collegamento con il circuito di riscaldamento oppure con la funzione circuito di raffreddamento viene descritto nei capitoli delle relative funzioni. 	

Cascata

Descrizione delle funzioni

Coordinamento di un massimo di 8 richieste con tempo di funzionamento minimo e tempo di ritardo.

Tramite le variabili di entrata per i livelli di cascata il modulo riceve le informazioni sullo stato delle rispettive richieste. Il segnale digitale di entrata per i livelli di cascata può arrivare dalle richieste di riscaldamento, di acqua calda o di raffreddamento. Può però essere utilizzato a tale scopo qualsiasi altro segnale digitale (ad es. da un'altra funzione o entrata). Questo permette un'ampia libertà di programmazione nell'utilizzo della funzione Cascata.

Variabili di entrata

Attivazione	Attivazione generale della funzione (valore digitale ON/OFF)
Attiv. generatore A - H	Segnale digitale di entrata ON/OFF per l'attivazione separata degli 8 possibili generatori (valore digitale ON/OFF)
Livello cascata 1 - 8	Segnale digitale di entrata ON/OFF per il comando degli 8 possibili livelli di cascata (valore digitale ON/OFF)

- Le definizioni **A – H** si riferiscono al **generatore** stesso, ovvero ad esempio alla caldaia o alle pompe di calore. Il rispettivo indice (ad es. A1, A2, A3 ecc.) si riferisce agli stadi del generatore, se sono utilizzati generatori multistadio.
- Le definizioni **1 - 8** si riferiscono ai **livelli** di cascata che sono al momento attivi.
- **Attiv. generatore A – H:** In questo modo è possibile bloccare i singoli generatori ed eliminarli dal comando mediante i livelli di cascata. I generatori bloccati vengono saltati nella sequenza dei livelli. Se sono utilizzati generatori multistadio, è possibile autorizzare ogni singolo stadio del generatore.
- **Livello cascata 1 – 8:** Questi segnali di entrata possono provenire ad esempio dalla variabile di uscita "Richiesta" di una o più richieste di riscaldamento. Può però essere utilizzato a tale scopo qualsiasi altro segnale digitale (ad es. da un'altra funzione o entrata).

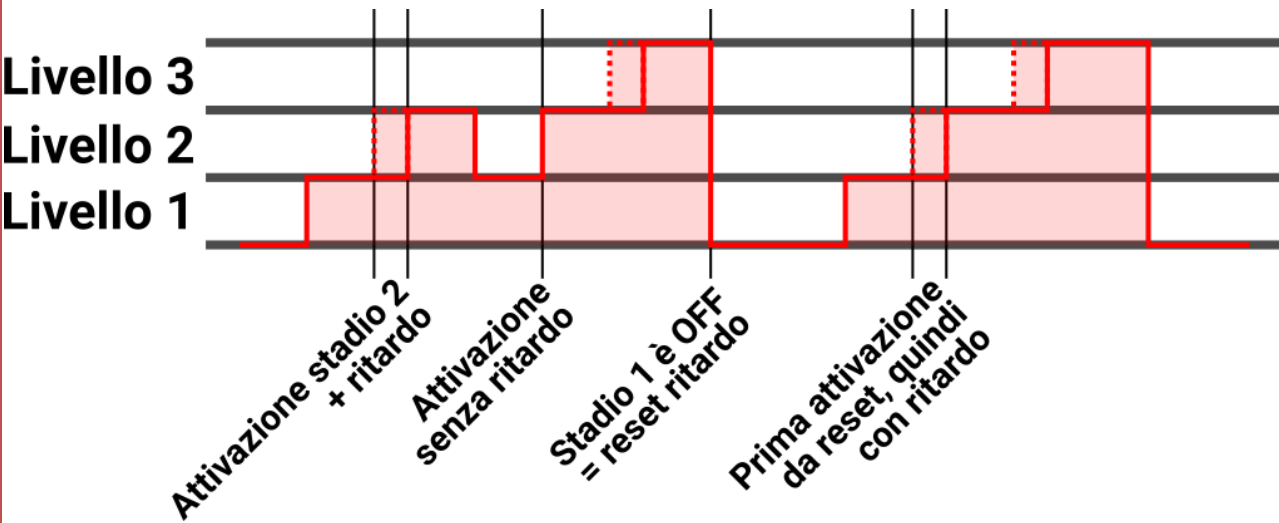
Parametri	
Impostazioni livelli cascata	Sottomenu per l'impostazione del ritardo per ogni singolo livello di cascata
Impostazioni generatore	Sottomenu per <ul style="list-style-type: none"> • Assegnazione generatore (generatore mono o multi stadio) • Impostazione delle durate di funzionamento minime • Assegnazione della sequenza di generatori • Selezione dei generatori per il cambio generatore automatico • Differenza ore funzionam. per il cambio generatore
Ripristina ore funz. generatore A – H o tutti generatori	I valori dei contatori delle ore di esercizio del generatore possono essere cancellati singolarmente oppure collettivamente.
<ul style="list-style-type: none"> • I ritardi temporali per i singoli livelli iniziano a decorrere con l'avvio del primo avviamento di un livello. • Sequenza generatori per caldaie multistadio: gli stadi dopo il 1° vengono inseriti nella sequenza generatori seguente. • Esempio: con una caldaia a 3 stadi, il generatore A1 in 3° posizione (= 1° stadio caldaia), poi seguono gli stadi caldaia A2 e A3 in 4° e 5° posizione. • Condizioni per il cambio del generatore: <ul style="list-style-type: none"> • Se sono presenti almeno 2 generatori, il cambio deve essere attivato. • Ogni 10 minuti viene verificato se la sequenza generatori deve essere cambiata. • Se la differenza delle ore di esercizio è maggiore della differenza impostata viene eseguito il cambio, se tutti i generatori interessati dal cambio stesso sono ON o OFF. • Se la differenza delle ore di esercizio è maggiore del doppio della differenza impostata, il cambio viene eseguito indipendentemente dal fatto che tutti i generatori interessati al cambio siano ON o OFF. 	
<p>Tempi di ritardo di singoli stadi</p> <p>In questo esempio lo stadio 1 non ha ritardo.</p> 	
<p>Il ritardo di ogni singolo stadio diventa efficace solo con il primo comando dopo l'ultimo spegnimento del primo stadio.</p>	

Variabili di uscita	
Richiesta generatore A - H	Stato ON/OFF dei generatori A-H, selezione delle uscite di commutazione
Stato livello 1 - 8	Stato ON/OFF dei livelli di richiesta 1 - 8
Ore funzionamento A - H	Indicazione delle ore di esercizio attuali dei generatori A-H
Contatore ritardo gen.	Indicazione del tempo di ritardo attualmente in corso (a partire dall'attivazione della 1° richiesta)
Contat. t.funz. min. A - H	Indicazione della durata di funzionamento minima restante
Generatore livello A - H	Visualizzazione del range attuale del generatore, tenendo conto del cambio generatore.
Livello Cascata	Visualizzazione del livello cascata attuale
<ul style="list-style-type: none"> • Se dai livelli più bassi viene attivato un livello di cascata più alto, anche tutti i livelli precedenti vengono attivati, corrispondentemente al ritardo. Se ad esempio si attiva solo il livello 4, vengono attivati i livelli 1 - 4. • Se un livello cascata viene attivato solo al termine del relativo tempo di ritardo impostato, tale stadio viene attivato subito. • Nel menu Parametri è possibile cancellare i contatori delle ore di esercizio singolarmente o collettivamente. • ATTENZIONE: i valori dei contatori delle ore di esercizio vengono scritti ogni ora nella memoria interna. In caso di interruzione di corrente può pertanto andare perso al massimo il calcolo di 1 ora. • Al momento del caricamento dei dati di funzionamento il sistema chiede se devono essere acquisiti i valori del contatore che sono stati memorizzati (vedi istruzioni "Programmazione parte 1: Avvertenze generali"). 	

Esempio 1**Cascata caldaia doppia con 2 richieste di riscaldamento (con un solo sensore di richiesta)****Esempio 1: Variabili di entrata Richiesta riscaldamento 1**Temperatura nom. richiesta **Funzione / Richiesta AC / Temperatura nom. effettiva****Esempio 1: Parametri Richiesta riscaldamento 1****Temperatura richiesta**

T.ric. nom.	Temperatura nominale effettiva della richiesta di acqua calda
Diff. on	-8,0K
Diff. off	2,0K

Esempio 1: Variabili di entrata Richiesta riscaldamento 2Temperatura nom. richiesta **Funzione / Richiesta AC / Temperatura nom. effettiva****Esempio 1: Parametri Richiesta riscaldamento 2****Temperatura richiesta**

T.ric. nom.	Temperatura nominale effettiva della richiesta di acqua calda
Diff. on	-13,0K
Diff. off	-2,0K

Esempio 1: Variabili di entrata Cascata

Attivazione	ON
Attiv. generatore A	ON
Attiv. generatore B	ON
Livello cascata 1	Funzione / Richiesta riscaldamento 1 / Richiesta / Normale
Livello cascata 2	Funzione / Richiesta riscaldamento 2 / Richiesta / Normale

Esempio 1: Parametri Cascata

Impostazioni livelli cascata	Sottomenu per l'impostazione del ritardo per ogni singolo livello di cascata: Ritardo 1: 0 secondi Ritardo 2: 15 minuti
Impostazioni generatore	Sottomenu per l'impostazione delle durate di funzionamento minime , dell'assegnazione della sequenza generatori e della selezione del generatore per il cambio automatico generatore : Durate di funzionamento minime: entrambe 0 Assegnazione sequenza generatori: A: 1 B: 2 Cambio automatico generatore: A e B: sì
Differ.ore funz. per cambio gen.	7 giorni

Diagramma della durata di funzionamento per l'esempio 1:

Ipotesi: improvviso aumento della temperatura nominale di mandata a 55 °C (= temperatura nominale effettiva della richiesta di acqua calda)

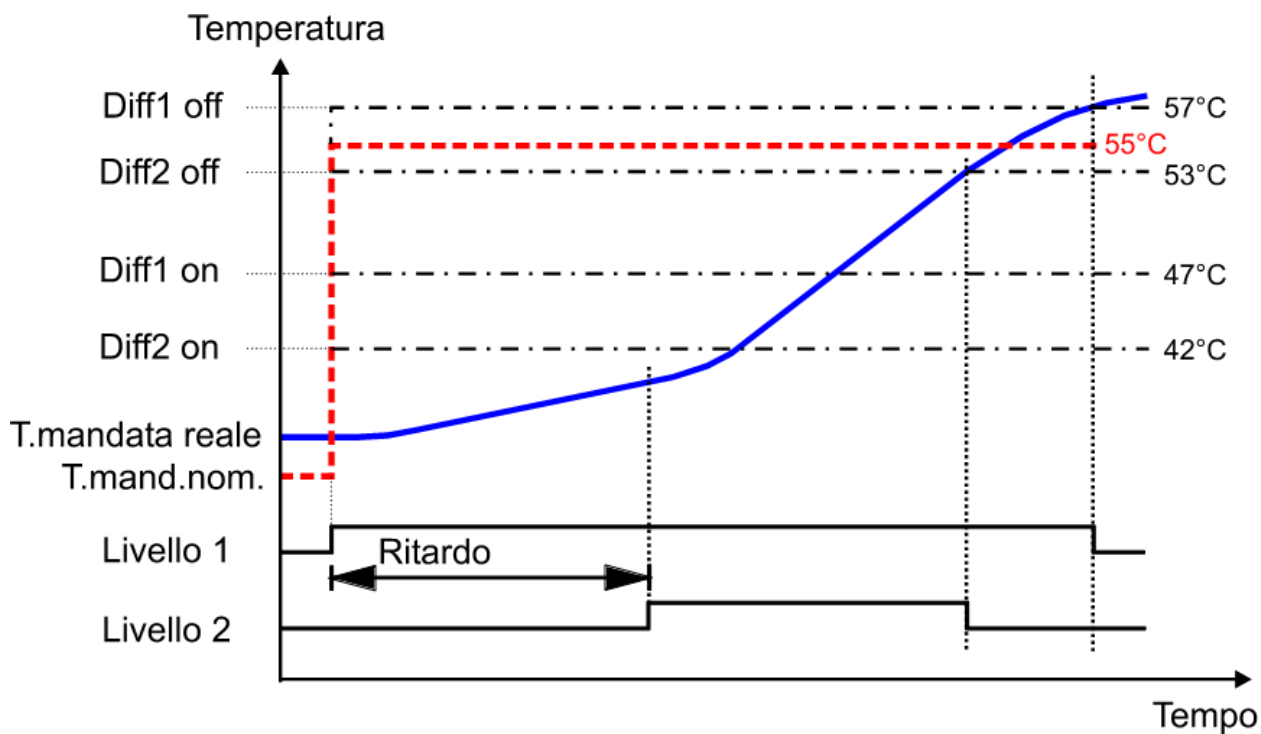

Esempio 2

Cambio automatico della pompa

Negli impianti di grandi dimensioni è prevista una seconda pompa di riserva. Nel funzionamento normale viene impiegata sempre una sola pompa. Per uniformare l'usura delle pompe, è possibile usare la funzione Cascata per eseguire un cambio automatico della pompa.

Esempio 2: Variabili di entrata Cascata

Attivazione	ON
Attiv. generatore A	ON
Attiv. generatore B	ON
Attiv. generatore C - H	OFF
Livello cascata 1	ad es. Funzione / Pompa di carico / Pompa di carico/ Normale

Esempio 2: Parametri Cascata

Impostazioni livelli cascata	Sottomenu per l'impostazione del ritardo per ogni singolo livello di cascata: tutti i ritardi: 0 secondi
Impostazioni generatore	Il termine " generatore " si riferisce qui alle pompe . Sottomenu per l'impostazione delle durate di funzionamento minime , dell'assegnazione della sequenza generatori e della selezione del generatore per il cambio automatico generatore : Durate di funzionamento minime: entrambe 0 Assegnazione sequenza generatori: A: 1 B: 2 Cambio automatico generatore: A e B: Sì
Differ.ore funz per cambio gen.	Anche qui il termine " generatore " si riferisce alle pompe . Esempio: 7 giorni

- Condizioni per il cambio della pompa:
 - ogni 10 minuti il sistema verifica se la sequenza deve essere cambiata.
 - In presenza di due "generatori" (in questo caso: pompe) il cambio deve essere possibile.
 - Se la differenza delle ore di esercizio è maggiore della differenza impostata viene eseguito il cambio, se **tutte** le pompe interessate dal cambio stesso sono ON o OFF.
 - Se la differenza delle ore di esercizio è maggiore del **doppio** della differenza impostata, il cambio viene eseguito indipendentemente dal fatto che tutte le pompe siano ON o OFF.
- Dato che è attiva **sempre** una sola pompa, il cambio pompa viene eseguito solo dopo il **doppio** del tempo di differenza impostato, quindi in questo esempio dopo 14 giorni di funzionamento della pompa

Funzione caratteristica

Schema base

Esempi di un campo Caratteristica 3D e di una Caratteristica 2D

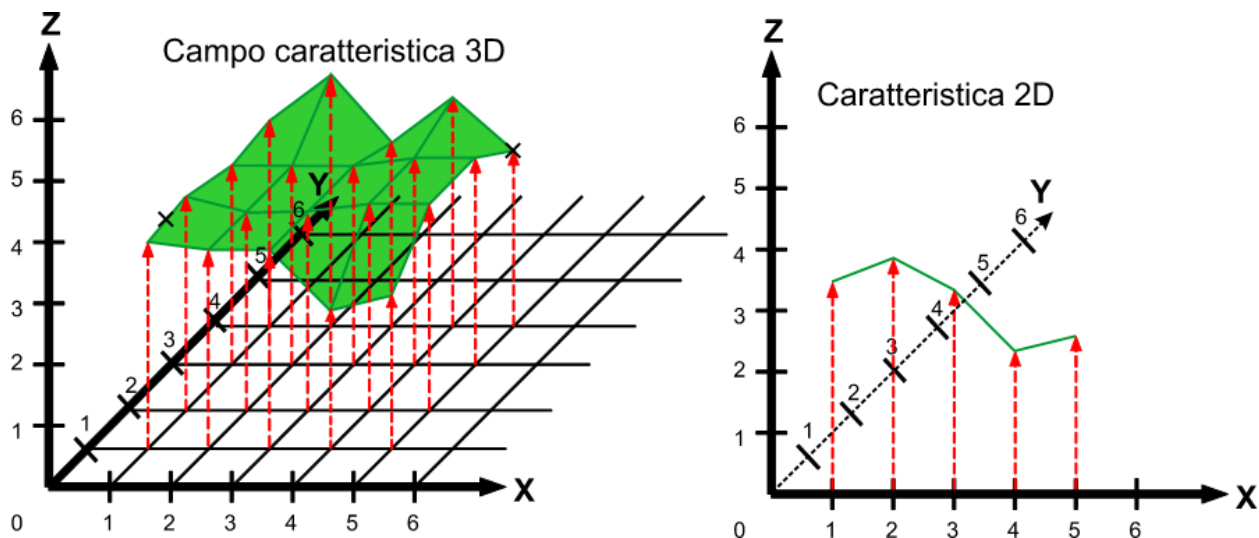

Descrizione delle funzioni

La funzione Caratteristica consente di assegnare ai valori X e Y un valore Z (**campo caratteristica 3D**). I valori possono anche avere segno negativo.

Nell'esempio dello schema di base per 5 valori X e 4 valori Y sono stati definiti 20 valori Z.

Se viene definito 1 solo valore Y (esempio schema di base: $Y = 0$), viene creata una **caratteristica 2D**.

I valori intermedi tra i punti definiti vengono interpolati mediante la funzione. Per i valori che sono al di fuori del campo definito non viene eseguita estrapolazione. Se un punto si trova al di fuori di quelli definiti, viene indicata l'altezza alla quale quel punto è uscito dal campo della caratteristica ovvero dalla caratteristica.

Per i valori X, Y e Z è possibile assegnare grandezze di funzione proprie.

Variabili di entrata

Attivazione	Attivazione generale della funzione (valore digitale ON/OFF)
Z (attivazione = off)	Valore analogico per il valore Z (= risultato), se l'attivazione è OFF
X	Segnale analogico di entrata per il valore X
Y	Segnale analogico di entrata per il valore Y

Parametri	
Grandezza funzione X Grandezza funzione Y Grandezza funzione Z	Per ogni valore è possibile assegnare una grandezza funzione propria. Sono disponibili per la selezione numerose grandezze di funzione, che possono essere acquisite con unità e posizioni decimali.
N. valori X N. valori Y	Impostazione del numero dei relativi valori. È possibile assegnare massimo 10 valori per asse (ne risultano massimo 10x10 = 100 valori Z definiti)
Valori X Valori Y Valori Z	Sottomenu per l'immissione dei valori X e Y e dei relativi valori Z

Esempio: i valori Z devono essere valori di offset dipendenti dalla temperatura esterna e dalla velocità del vento:

X1 = -20 °C

X2 = +20 °C

Y1 = 10 km/h

I relativi valori Z sono 4,0 ovvero 1,0 K

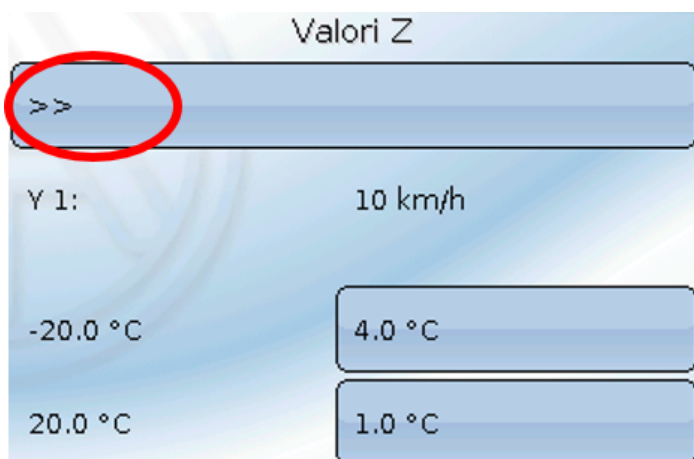

Selezionando la freccia viene visualizzato il successivo valore Y.

- Se il numero dei valori Y viene impostato su 1, ne risulta una caratteristica 2D.
- Se vengono definiti solo 2 valori X e **1 valore Y**, ne risulta una **caratteristica 2D retta**.

Esempio:

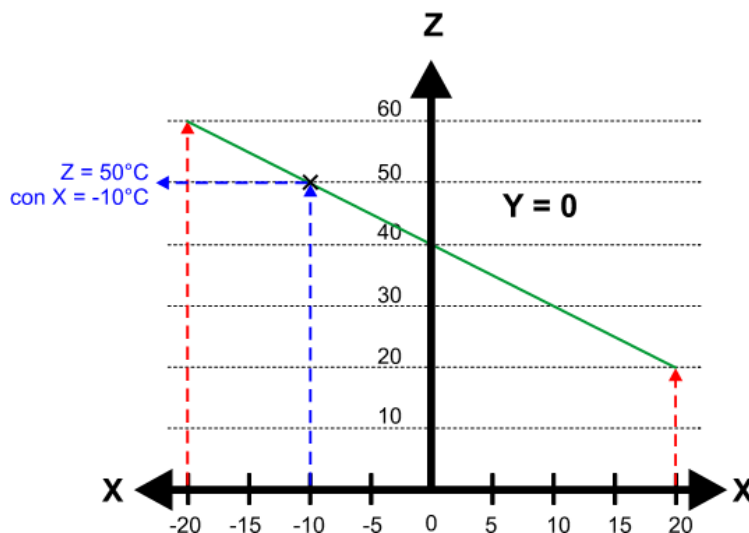

- Se vengono definiti solo 2 valori X e 2 valori Y, risulta una superficie piana nel campo caratteristica 3D.

Esempio:

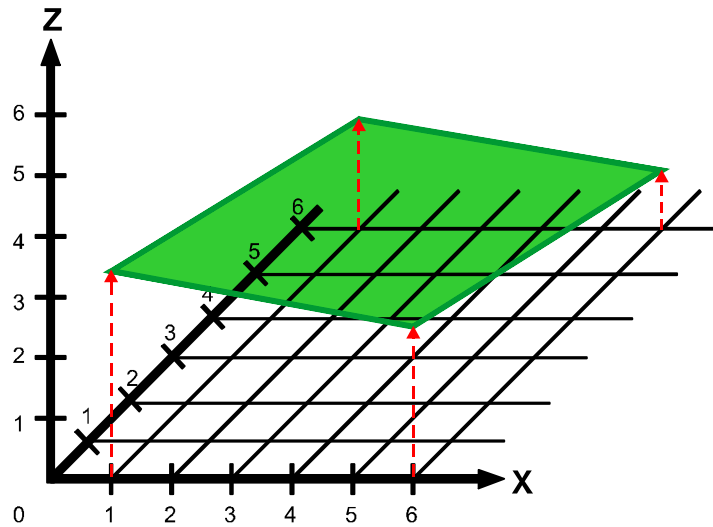

Variabili di uscita

Risultato Z

Indicazione dei risultati del calcolo (valore analogico con unità e posizioni decimali della grandezza funzione scelta per Z)

- I valori intermedi tra i punti definiti vengono interpolati mediante la funzione.

Vista in pianta di un singolo elemento di un campo caratteristica 3D per la spiegazione dell'interpolazione di un punto tra i valori Z definiti:

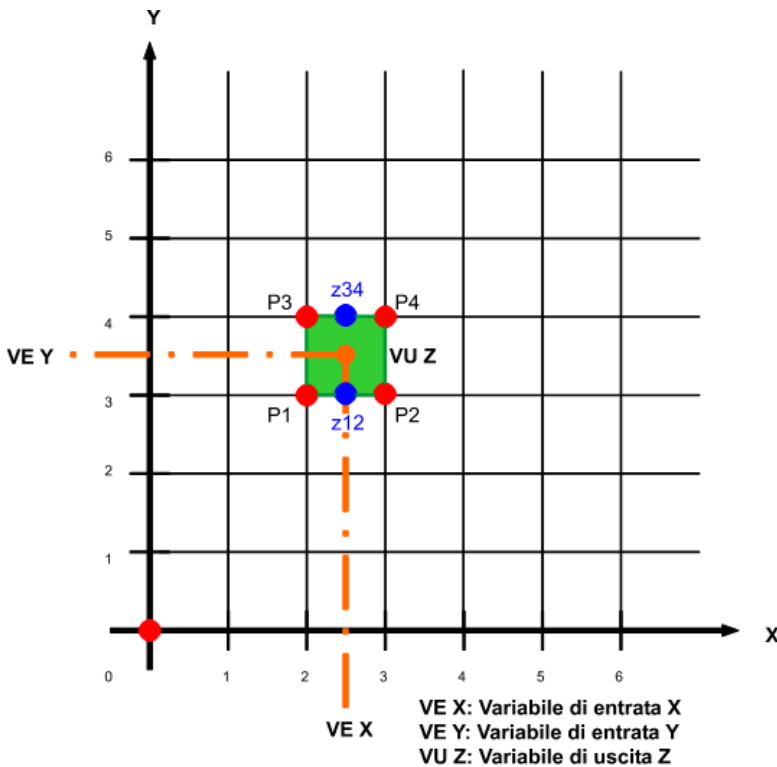

Per il calcolo del valore Z vengono calcolati prima i 2 valori medi tra P1 e P2 (z_{12}) ovvero P3 e P4 (z_{34}). Da questi due valori medi z_{12} e z_{34} viene quindi calcolato un ulteriore valore medio, che viene indicato come variabile di uscita Z.

Per i valori che sono al di fuori del campo definito non viene eseguita estrapolazione. Se un punto si trova al di fuori di quelli definiti, viene indicata l'altezza alla quale quel punto è uscito dal campo della caratteristica ovvero dalla caratteristica.

Esempio di 2 valori al di fuori dei punti definiti

(campo caratteristica per $X = 1$ fino a $X = 5$ e $Y = 1$ fino a $Y = 4$):

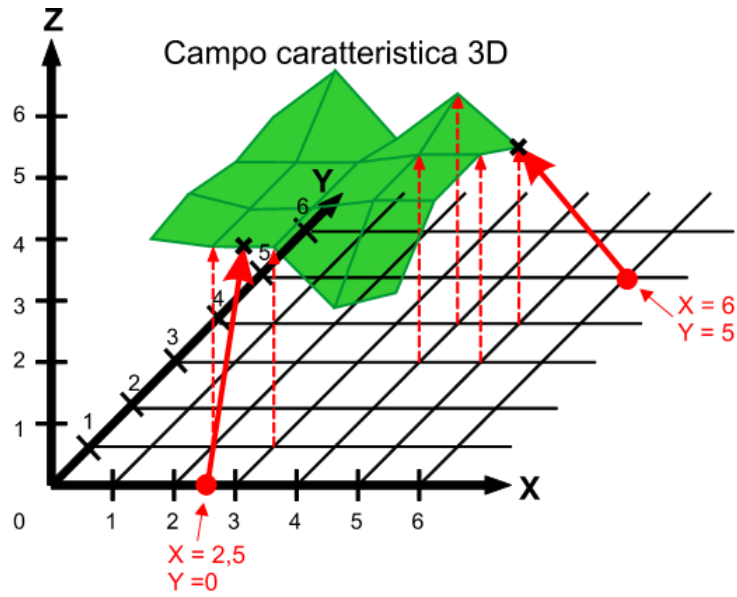

Funzione controllo

Descrizione delle funzioni

Con la **Funzione controllo** è possibile monitorare gli stati di funzionamento.

È possibile osservare un valore di controllo in relazione al suo superamento, in eccesso o in difetto, di valori soglia impostabili. In questo modo sussiste la possibilità di controllare eventuali corto circuiti o interruzioni di un sensore.

Utilizzando 2 valori di controllo è possibile osservare la differenza tra i due valori di controllo. Anche in questo caso è applicabile il controllo di eventuali corto circuiti o interruzioni dei sensori.

Esempi di utilizzo in caso di comportamento anomalo: attivazione di un messaggio di errore, blocco di una funzione disturbata mediante la relativa attivazione.

Variabili di entrata

Attivazione	Attivazione generale della funzione (valore digitale ON/OFF)
Valore controllo A	Segnale analogico di entrata per il valore di controllo A
Valore controllo B	Opzionale: segnale analogico di entrata per il valore di controllo B per il controllo della differenza
Valore minimo	Valore analogico per la soglia inferiore del campo di controllo
Valore massimo	Valore analogico per la soglia superiore del campo di controllo
<ul style="list-style-type: none"> I valori di controllo possono derivare dai sensori ma anche da altre fonti (ad es. variabili di uscita di una funzione, entrate CAN, ecc.). 	

Parametri

Controllo	Selezione: Campo, Minimo, Massimo
Grandezza funzione	Sono disponibili per la selezione numerose grandezze di funzione, che possono essere acquisite con unità e posizioni decimali.
Valore minimo (visualizzazione sono con controllo "Campo" e "Minimo") Diff. on Diff. off Valore min. tempo ritardo	Visualizzazione della variabile di entrata Valore minimo Differenza di attivazione rispetto al Valore minimo Differenza di disattivazione rispetto al Valore minimo Immissione del tempo di ritardo per il Valore minimo, a partire dal quale deve verificarsi un'indicazione di errore
Valore massimo (visualizzazione sono con controllo "Campo" e "Massimo") Diff. on Diff. off Valore max. tempo ritardo	Visualizzazione della variabile di entrata Valore massimo Differenza di attivazione rispetto al Valore massimo Differenza di disattivazione rispetto al Valore massimo Immissione del tempo di ritardo per il Valore massimo, a partire dal quale deve verificarsi un'indicazione di errore
<ul style="list-style-type: none"> In modalità "Campo" vengono monitorati sia il valore minimo sia il valore massimo. Nella modalità "Minimo" viene monitorato solo il valore minimo, in modalità "Massimo" solo il valore massimo. Se nelle variabili di entrata vengono indicati due valori di controllo, il valore minimo e il valore massimo si riferiscono alla differenza tra i due valori di controllo. Il tempo di ritardo influisce solo sull'attivazione delle variabili di uscita "Errore", "Errore valore minimo" o "Errore valore massimo". Se Diff. off viene superata, in eccesso o in difetto, non viene applicato alcun ritardo. 	

Variabili di uscita	
Errore	Stato ON dopo il termine del tempo di ritardo, quando il valore di controllo non raggiunge il Valore minimo + Diff on oppure supera il Valore massimo + Diff on, selezione di un'uscita, attiva in tutte le modalità.
Errore valore minimo	Stato ON dopo il termine del tempo di ritardo, quando non è raggiunto il Valore minimo + Diff on, selezione di un'uscita, attiva solo nella modalità " Campo " e " Minimo ".
Errore valore massimo	Stato ON dopo il termine del tempo di ritardo, quando è superato il Valore massimo + Diff on, selezione di un'uscita, attiva solo nella modalità " Campo " e " Massimo ".
Val. controllo	Visualizzazione del valore di controllo A valido per il monitoraggio quando viene indicato solo un valore di controllo, oppure Differenza A-B , quando vengono utilizzati due valori di controllo.
Contatore valore min.	Visualizzazione del tempo che manca alla notifica di errore, quando il valore di controllo A o la Differenza A-B non ha raggiunto il Valore minimo + Diff on.
Contatore valore max.	Visualizzazione del tempo che manca alla notifica di errore, quando il valore di controllo A o la Differenza A-B ha superato il Valore massimo + Diff on.
<ul style="list-style-type: none"> Se il valore di controllo non raggiunge o supera una delle soglie, si avvia il relativo contatore del tempo di ritardo. Se nel tempo di ritardo il valore di controllo rimane al di sotto o al di sopra della soglia oppure non esce dal campo compreso tra Diff. on e Diff. off, l'errore passa su ON. 	

Regolazione del circuito di raffreddamento

Schema base

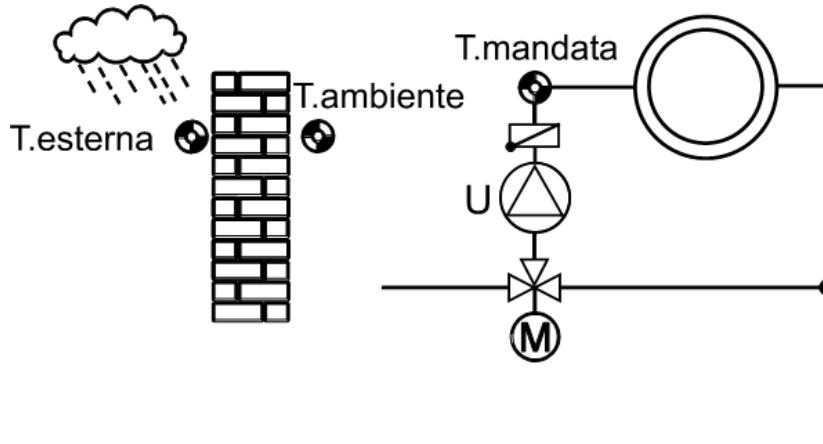

Descrizione delle funzioni

Regolazione del miscelatore per un circuito di raffreddamento sulla base delle temperature nominali e limite predefinite. Mediante lo Stato condizione temporale è possibile impostare i tempi di raffreddamento. La disattivazione della pompa del circuito di raffreddamento viene stabilita mediante l'impostazione dei parametri.

Variabili di entrata

Attivazione	Attivazione generale della funzione (valore digitale ON/OFF)
Attiv. pompa	Attivazione della pompa del circuito di raffreddamento (valore digitale ON/OFF)
Attiv. miscelat.	Attivazione del miscelatore (valore digitale ON/OFF)
Temperatura ambiente	Segnale analogico di entrata della temp. ambiente T.ambiente
Temperatura mandata	Segnale analogico di entrata della temp. di mandata T.mandata
Temperatura est.	Segnale analogico di entrata della temperatura esterna T.esterna
Stato condiz. temp.	Segnale digitale di entrata ON/OFF (ad es. dalla funzione "Temporizzatore")
Temperatura nom. ambiente	Valore analogico per la temperatura nominale ambiente desiderata
Temperatura nom. mandata	Valore analogico per la temperatura nominale mandata desiderata
Punto di rugiada / Mandata min.	Valore analogico della temperatura del punto di rugiada
Modo funz. calend.	Segnale di entrata dalla funzione "Calendario" per la commutazione delle modalità di funzionamento (vedi sottocapitolo e funzione "Calendario")
T.nom.amb.calend.	Temperatura nominale ambiente con funzione calendario attiva (vedi sottocapitolo e funzione "Calendario")
Cont. finestra	Segnale digitale di entrata ON/OFF
Offset T.nom.amb.	Valore analogico di offset rispetto alla temp. nominale ambiente
Offset temp. nom. mandata	Valore analogico di offset che viene aggiunto alla temperatura nominale di mandata.

- **Attivazione circuito di raffreddamento = off:** l'intero circuito di raffreddamento è disattivato. La temperatura nominale della mandata viene impostata a 200 °C, la temperatura nominale ambiente effettiva a 50°C, tutte le variabili di uscita digitali sono su OFF, quindi anche il miscelatore rimane invariato.

- **Attivazione Pompa = off:** la pompa viene disattivata, il miscelatore si comporta in base all'impostazione nelle condizioni di disattivazione per "pompa impianto di raffreddamento = OFF", le variabili di uscita rimangono come sono con Attivazione pompa ON (ad eccezione di pompa impianto di raffreddamento e miscelatore).
- Se **stato condiz. temp. è OFF**, il circuito di raffreddamento è **disattivato**, tranne un modo funzionamento calendario che è attivo. La temperatura nominale della mandata viene indicata a 200 °C e la temperatura nominale ambiente a 50 °C.
- I valori temperatura nominale ambiente e mandata possono essere impostati dall'utente oppure possono provenire da altre fonti (ad es. funzioni).
- **Punto di rugiada / Mandata min.** può essere definito/a dall'utente oppure può derivare ad es. da un sensore di umidità RFS-DL. La temperatura nominale di mandata non può scendere al di sotto di questo valore (+ valori di offset). In caso di attivazione della condizione di disattivazione "se T.mandata reale < min" questo valore (+ valori di offset) è il valore minimo per questa condizione di disattivazione.
- Mediante la variabile di entrata "**Cont. finestra**" è possibile disattivare il circuito di raffreddamento. Un segnale ON (digitale) lascia il circuito di raffreddamento nell'attuale modalità di funzionamento, un segnale OFF determina la disattivazione.

Parametri

Miscelatore Vel. reg.	Adattamento della velocità di regolazione al circuito di raffreddamento (campo di regolazione 20 % - 500 %) L'indicazione percentuale modifica la lunghezza degli impulsi emessi per aprire/chiudere il miscelatore (ma non le distanze tra gli impulsi).
Valore medio	Sottomenu: determinazione del valore medio della temperatura esterna per la disattivazione della pompa (vedi sottocapitolo " Valore medio ")
Tempo anticipo accensione	Utilizzando la funzione " Temporizzatore ", sposta il tempo di attivazione della modalità raffreddamento in base alla temperatura esterna (vedi sottocapitolo " Tempo anticipo accensione ")
Condizioni disattivazione	Sottomenu: condizioni di disattivazione pompa e condizioni miscelatore (vedi sottocapitolo " Condizioni disattivazione ")
Offset p. rug. mand.	Immissione di un valore di offset per la variabile di entrata Punto di rugiada / Mandata min.

Parametri sottomenu Valore medio

VALORE MEDIO (della temperatura esterna)

Talvolta le temperature esterne oscillanti non sono una base consona per la disattivazione della pompa. Per questo motivo è disponibile il calcolo di un valore medio della temperatura esterna per la disattivazione della pompa.

Per temp. esterna	Calcolo della temperatura esterna media
Tempo filtraggio	Immissione del tempo filtraggio
Valore medio TE disattivaz.	Risultato del calcolo (T.est. VMd)

TEMPO ANTICIPO ACCENSIONE

In base alla temperatura esterna, dei tempi di raffreddamento impostati in modo fisso determinano un raffreddamento anticipato o ritardato. Il tempo di anticipo accensione sposta il momento di attivazione **in base alla temperatura esterna**. L'immissione si riferisce ad una temperatura esterna di +30 °C e a +20 °C è uguale a zero. In questo modo, ad es. nel caso di un tempo di anticipo accensione di 1 ora e una temperatura esterna di 25 °C, risulta uno spostamento del tempo di attivazione di 30 minuti. Il tempo di anticipo accensione è attivo solo in caso di sensori definiti nelle variabili di entrata. Il tempo effettivo di anticipo accensione in base alla temperatura esterna media è una variabile di uscita e può essere acquisito dalla funzione "Temporizzatore".

Parametri sottomenu Condizioni disattivazione

CONDIZIONI DISATTIVAZIONE e comportamento del miscelatore

Il regolatore consente le seguenti condizioni di disattivazione per la pompa del circuito di raffreddamento:

se T. ambiente Reale < nominale Diff. on Diff. off	Disattivazione quando non è raggiunta la temperatura ambiente desiderata (+ valore offset) Differenza di attivazione rispetto alla temperatura nominale ambiente affettiva Differenza di disattivazione rispetto alla temperatura nominale ambiente affettiva
se T.mandata Reale < min Diff. on Diff. off	Disattivazione quando la temperatura di mandata non raggiunge il Valore minimo Punto di rugiada / Mandata min. + Offset p. rug. mand. Differenza di attivazione rispetto al Valore minimo Differenza di disattivazione rispetto al Valore minimo
se T.est. VMd < min T.est. min Diff. on Diff. off	Disattivazione quando la temperatura esterna media T.est. VMd non raggiunge il valore impostabile T.est. min Valore soglia desiderato Differenza di attivazione rispetto a T.est. min Differenza di disattivazione rispetto a T.est. min
se pompa cir. raffr. = off Miscelatore	Comportamento del miscelatore dopo la disattivazione della pompa (tranne che con attivazione circuito di raffreddamento = off): Selezione: chiudere, aprire, invariato, (continua) regolare
se attivazione miscelat. = off Miscelatore	Comportamento del miscelatore con attivazione miscelatore = off: Selezione: chiudere, aprire, invariato
<ul style="list-style-type: none"> Tutti i valori dei parametri non hanno alcuna isteresi impostabile. Le soglie di commutazione sono composte da una soglia di attivazione e una di disattivazione. 	

CALENDARIO

Nella variabile di entrata "**Modo funz. calend.**" viene selezionata la modalità di funzionamento di una funzione calendario.

Nella variabile di entrata "**T.nom.amb.calend.**" è necessario immettere il valore nominale assegnato alla modalità di funzionamento

(= temperatura nominale ambiente) 1, 2 o 3. È comunque possibile immettere anche qualsiasi altra fonte (ad es. temperatura nominale ambiente calendario di un altro regolatore mediante la rete CAN). Questo valore nominale ha priorità rispetto alla variabile di entrata "**Temperatura nom. ambiente**".

Se non viene impostata nessuna temperatura nominale calendario ("inutilizzato"), allora la modalità di funzionamento calendario non ha alcuna influenza sulla funzione.

Se sono attive più modalità di funzionamento calendario contemporaneamente, verranno applicati la modalità di funzionamento con la più alta priorità (vedi funzione "**Calendario**") e il relativo valore nominale.

Se non è attiva nessuna modalità di funzionamento calendario (visualizzazione "Non attivo (0)" nelle variabili di entrata), nelle variabili di entrata viene indicata la temperatura nominale ambiente calendario impostata su "Non attivo" nella funzione calendario. Questo valore non viene tuttavia acquisito nella funzione circuito di raffreddamento.

Variabili di uscita	
Temperatura nom. mandata	Indicazione della temperatura nominale di mandata attuale
Temp. ambiente nom. effett.	Indicazione della temperatura nominale ambiente effettiva (= attuale)
Pompa c. raffr.	Stato pompa del circuito di raffreddamento ON/OFF, selezione dell'uscita
Misc. aper/chiu	Stato miscelatore APERTO/OFF/CHIUSO, selezione delle uscite di commutazione (uscita doppia)
Misc. 0 - 100%	Indicazione di un valore percentuale con una posizione decimale per il comando di un miscelatore con ingresso 0-10 V tramite un'uscita analogica
Tempo anticipo acc.	Indicazione del tempo di anticipo accensione effettivo in base alla temperatura esterna
T.ambiente > nom.	Stato OFF, quando la condizione di disattivazione T.ambiente reale < nominale è soddisfatta.
T.est. > min	Stato OFF, quando la condizione di disattivazione T.est. VMd < min è soddisfatta.
T.mandata > min	Stato OFF, quando la condizione di disattivazione T.mandata reale < min è soddisfatta.
Contatore tempo resid.	Visualizzazione della durata di funzionamento residuo del miscelatore
Miscelatore ap.	Stato ON, quando il miscelatore è tutto aperto (dopo il termine del funzionamento residuo)
Miscelatore ch.	Stato ON, quando il miscelatore è completamente chiuso (dopo il termine del funzionamento residuo)
Valore medio TE disattivaz.	Valore medio calcolato della temperatura esterna che viene considerata per le condizioni di disattivazione della pompa (vedi sottocapitolo " Valore medio ")

- Se la **pompa del circuito di raffreddamento** viene **disattivata** mediante Stato condiz. temp., la temperatura nominale della mandata viene indicata a **+200 °C + Offset** e la temperatura nominale ambiente effettiva a **+50 °C**.
Se la **pompa del circuito di raffreddamento** viene **disattivata** tramite il contatto finestra oppure da una condizione di disattivazione, solo la temperatura nominale ambiente viene indicata a **+200 °C + Offset**.
- Miscelatore 0 - 100%: Scala dell'uscita analogica: $0 = 0,00 \text{ V} / 1000 = 10,00 \text{ V}$
- Il tempo residuo viene contato alla rovescia da 20 minuti, se viene collegata un'uscita doppia (azionamento miscelatore) alla variabile di entrata "Misc. aper/chiu". Se non viene collegata alcuna uscita doppia, il conteggio del tempo residuo inizia a 2 minuti.
- Se nelle impostazioni dell'**uscita miscelatore** è stata disattivata la **Limitazione tempo funz.**, la durata di funzionamento residuo viene ridotta a 10 secondi e il comando della coppia di uscita non viene terminato.
- Il tempo residuo (20 minuti) viene ricaricato quando l'uscita del miscelatore è in modalità manuale, viene azionato da un messaggio (dominante ON o OFF), quando la direzione di comando cambia da APERTO a CHIUSO o viceversa, oppure quando l'attivazione viene commutata da OFF a ON.
- **Miscelatore aperto / chiuso**: Se la limitazione del tempo di funzionamento è stata disattivata, il miscelatore viene comunque visualizzato come aperto o chiuso allo scadere della durata di funzionamento residuo.
- Le variabili di uscita che si riferiscono alle condizioni di disattivazione sono sempre in stato ON, quando la relativa condizione di disattivazione **non** è attiva.

Pompa di carico

Grundschemata

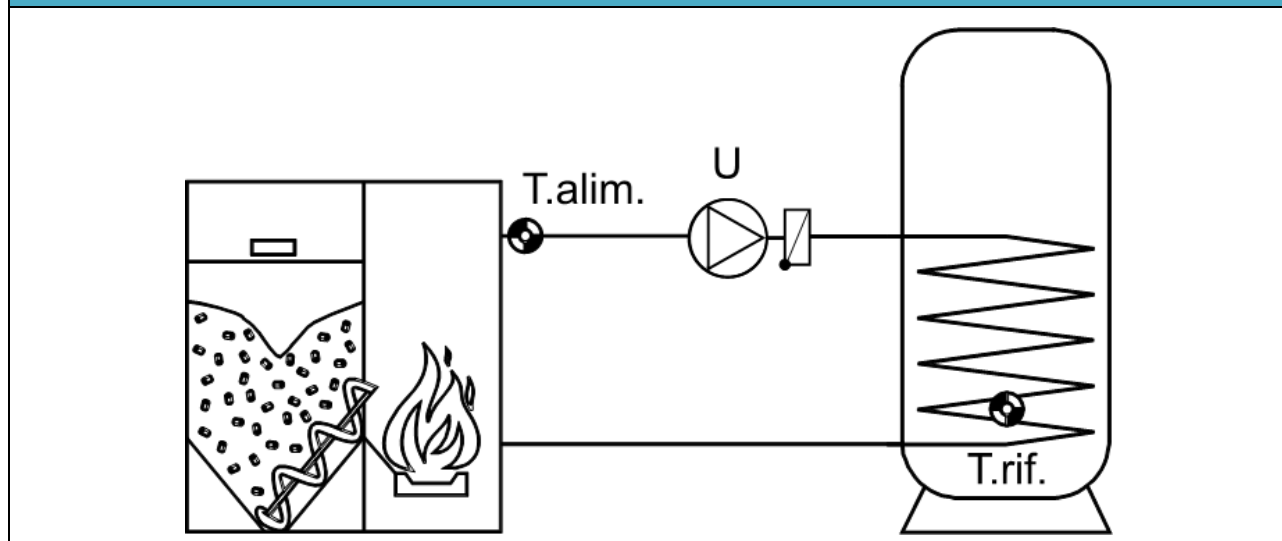

Descrizione delle funzioni

La pompa di carico U viene attivata quando la temperatura alimentatore T.alim. è maggiore della temperatura minima e maggiore di una differenza della temperatura di riferimento T.rif. Inoltre T.rif non deve ancora aver raggiunto il suo limite massimo.

Variabili di entrata

Attivazione	Attivazione generale della funzione (valore digitale ON/OFF)
Temperatura alimentatore	Analoges Eingangssignal der Zubringertemperatur
Temperatura riferimento	Analoges Eingangssignal der Referenztemperatur
Temp. minima alimentatore	Valore analogico per la temperatura minima sull'alimentatore (ad es. caldaia)
Temp. max. riferimento	Valore analogico per la temperatura di riferimento massima (ad es. accumulatore)

- Generalmente la temperatura minima sull'alimentatore e la temperatura di riferimento massima vengono definite dall'utente. Per ottenere il massimo della libertà di collegamento le due soglie sono state definite come variabile di entrata.

Esempio: Collegamento con la richiesta bruciatore per la preparazione dell'acqua calda. La funzione **Richiesta AC** mette a disposizione, come variabile di uscita, la temperatura nominale effettiva dell'accumulatore. In questo modo la temperatura nominale può essere utilizzata allo stesso tempo come temperatura massima per la funzione della pompa di carico.

Parametri	
Temperatura alimentatore T.alim. min Diff. on Diff. off	Visualizzazione: Soglia di attivazione per il sensore T.alim. ("Alimentatore di energia") Differenza di attivazione rispetto a T.alim. min Differenza di disattivazione rispetto a T.alim. min
Temperatura riferimento T.rif. max Diff. on Diff. off	Visualizzazione: soglia di disattivazione (limitazione accumulatore) Differenza di attivazione rispetto a T.rif. max Differenza di disattivazione rispetto a T.rif. max
Differenza alim. - rif Diff. on Diff. off	Differenza di attivazione alimentatore - riferimento Differenza di disattivazione alimentatore - riferimento
<ul style="list-style-type: none"> Le due soglie del termostato non sono dotate di alcuna isteresi, ma di una differenza di attivazione e di disattivazione rispetto al valore di soglia impostabile. Esempio: T.alim. min = 60 °C Diff. on = 5,0 K Diff. off = 1,0 K ⇒ Se la temperatura T.alim. supera i 65 °C (= 60 °C + 5 K) l'uscita si attiva, mentre quando non sono raggiunti i 61 °C (= 60 °C + 1 K) si disattiva. Con temperatura alimentatore minima T.alim. min, Diff. on deve sempre essere maggiore di Diff. off, mentre con temperatura di riferimento massima T.rif. max, Diff. on deve sempre essere inferiore a Diff. off. 	

Variabili di uscita	
Pompa di carico	Stato pompa di carico ON/OFF, selezione dell'uscita
T.alim. > T.alim. min	Stato ON quando la temperatura alimentatore è maggiore della soglia minima
T.rif < T.rif. max	Stato ON quando la temperatura di riferimento è inferiore alla soglia massima
T.alim. > T.rif.	Stato ON quando la temperatura alimentatore è maggiore della temperatura di riferimento + Diff. on/Diff. off

Funzione anti-legionella

Descrizione delle funzioni

Questa funzione monitora la temperatura nell'accumulatore al fine di evitare la formazione di legionella.

Se la temperatura nominale predefinita non viene raggiunta sul sensore monitorato nel tempo di intervallo per la durata del tempo di mantenimento, la funzione viene attivata. Lo stato di uscita rimane su ON dal momento del raggiungimento della temperatura nominale per tutta la durata del tempo di mantenimento. Nel tempo di mantenimento la temperatura del sensore viene mantenuta al di sopra della temperatura nominale. Questo processo viene chiamato anche "**Decontaminazione**".

Se la temperatura nominale viene superata durante l'intervallo di tempo per la durata del tempo di mantenimento (ad es. mediante il sistema di riscaldamento solare), l'intervallo di tempo viene riavviato. Sussiste inoltre la possibilità di avviare la funzione tramite un impulso ON oppure dal menu Parametri.

Variabili di entrata

Attivazione	Attivazione generale della funzione (valore digitale ON/OFF)
Temperatura acqua calda	Segnale analogico di entrata della temperatura dell'acqua calda
Temperatura nom.	Valore analogico per la temperatura nominale dell'acqua calda per l'antilegionella
Decontaminazione	Segnale digitale di entrata ON/OFF per l'avvio immediato della funzione
<ul style="list-style-type: none"> La variabile di entrata "Decontaminazione" può provenire da un tasto o anche da un'altra funzione. Mediante un impulso ON il tempo di mantenimento comincia a scorrere, non appena la temperatura nominale + Diff off viene superata e continua ad essere mantenuta. Se all'avvio la temperatura sul sensore è superiore alla temperatura nominale e il tempo di mantenimento è già trascorso, la funzione non viene avviata. 	

Parametri

Tempo di intervallo	Immissione del tempo di intervallo desiderato (tempo minimo: 1 ora) Se la temperatura nominale impostata non viene superata sul sensore indicato nel tempo di intervallo per la durata del tempo di mantenimento , la funzione viene attivata.
Tempo mantenimento	Immissione del tempo di mantenimento desiderato (tempo minimo: 1 minuto)
Potenza gener.	Immissione della potenza generatore desiderata (ad es. per un bruciatore modulato) in caso di funzione attiva
Diff. on	Differenza di attivazione rispetto alla temperatura nominale dell'acqua calda
Diff. off	Differenza di disattivazione rispetto alla temperatura nominale dell'acqua calda
Avvia decontaminazione	Selezionando questo tasto la funzione viene avviata nelle stesse condizioni dell'avvio mediante la variabile di entrata "Decontaminazione".

Per l'avvio del **tempo di mantenimento** durante la decontaminazione, la temperatura dell'acqua calda deve superare la soglia temperatura nominale + **Diff. off**. Durante il tempo di mantenimento la temperatura dell'acqua calda non deve scendere al di sotto della soglia temperatura nominale + **Diff. on** (= isteresi).

Variabili di uscita	
Decontaminare	Stato della funzione ON/OFF, selezione dell'uscita
Potenza gener.	Indicazione della potenza del generatore in % con una posizione decimale, selezione dell'uscita analogica (0-10 V o PWM)
Contatore tempo mant.	Visualizzazione del tempo di mantenimento in corso
Temperatura nom. effettiva	Visualizzazione della temperatura nominale attuale durante la decontaminazione. Se non viene eseguita la decontaminazione, viene visualizzato 5 °C.
<ul style="list-style-type: none"> • Il contatore del tempo di mantenimento scorre durante il tempo di intervallo, se la temperatura nominale + Diff. on sul sensore viene superata. Se durante il trascorrere del tempo di mantenimento la temperatura non raggiunge la temperatura nominale + Diff. on, il conteggio del tempo di mantenimento ricomincia da capo, non appena la temperatura nominale + Diff. on viene nuovamente raggiunta. • Potenza generatore: scala dell'uscita analogica: $0 = 0,00 \text{ V} / 1000 = 10,00 \text{ V}$ 	

Regolazione della potenza

Schema di base

Vedere descrizione del funzionamento **Energy manager**.

Descrizione del funzionamento

Con la funzione regolazione di potenza, le utenze (ad es. resistenza elettrica **EHS** o regolatore di potenza **LST**) vengono attivate secondo le impostazioni predefinite della funzione **Energy manager** o mediante inserimento forzato.

In caso di utilizzo con una funzione **Energy manager**, nei relativi parametri la regolazione della potenza viene indicata come **funzione interessata**. Un Energy manager può gestire fino a 12 regolazioni di potenza.

Per l'utilizzo senza una funzione **Energy manager** vengono utilizzate le variabili di entrata **inserimento forzato** e **potenza inserimento forzato**, attraverso le quali è possibile prestabilire il livello di potenza sia manualmente che in base a qualunque altro tipo di regolazione.

Con il parametro **Apparecchio CORA interessato**, la **regolazione di potenza interessata** offre la possibilità di comandare un sistema mediante il dispositivo wireless "**CORA**". Ulteriori informazioni su questo sistema wireless sono disponibili nelle istruzioni per il montaggio dei rispettivi apparecchi.

Variabili di entrata

Attivazione	Attivazione generale della funzione (valore digitale ON/OFF)
Potenza minima	Limite superiore e inferiore della potenza da consumare
Potenza massima	
Differenza di attivazione	<p>L'utenza viene attivata solo al raggiungimento della potenza minima + differenza di attivazione.</p> <p>L'utenza viene nuovamente disattivata quando non viene raggiunta la potenza minima.</p> <p>Il funzionamento avviene in considerazione dei parametri durata di funzionamento minima, ritardo di disattivazione e tempo di bloccaggio.</p>
Inserimento forzato	Attivazione dell'utenza, senza considerare le impostazioni predefinite dell'Energy manager (valore digitale ON/OFF)
Potenza inserimento forzato	Potenza nominale quando è attivo l' inserimento forzato .
<ul style="list-style-type: none"> In caso di utilizzo congiuntamente a un energy manager, la potenza nominale è determinata da quella funzione, solitamente dalla variabile di entrata potenza inserimento forzato. <ul style="list-style-type: none"> L'inserimento forzato è dominante rispetto alle impostazioni predefinite della funzione energy manager. Il valore della variabile di entrata potenza massima non dovrebbe essere inferiore alla potenza massima dell'utenza (ad es. 3 kW per la resistenza elettrica EHS). 	

Parametri	
Tempo ciclo	Indica in quale ciclo deve avvenire il calcolo della regolazione di potenza. Questo consente di compensare reazioni ritardate delle utenze. Questo parametro influisce anche sull'energy manager sovraordinato.
Durata funz. minima	Se l'utenza viene attivata, potrà essere di nuovamente disattivata solo allo scadere di questa durata.
Tempo funzion.	Una volta disattivata, l'utenza continua a funzionare per questo ulteriore tempo fino all'effettiva disattivazione.
Tempo di pausa	Se l'utenza viene disattivata, potrà essere riattivata solo allo scadere di questo tempo.
Nodo di rete interessato (visualizzazione solo in dispositivi x2 wireless)	Se la funzione deve attivare un dispositivo x2 wireless, questo dispositivo viene specificato qui. È necessario che il dispositivo venga prima accoppiato nel menu Nodi di rete .
<ul style="list-style-type: none"> • Tempo ciclo: se i valori della regolazione di potenza vengono inviati, ad esempio tramite il CAN-Bus, a un regolatore che attiva l'utenza, il calcolo della funzione avviene più celermente rispetto alla velocità di trasmissione del CAN-Bus. Ciò può dare luogo a reazioni ritardate sfavorevoli che pregiudicano l'efficacia della regolazione (il sistema comincia a presentare delle oscillazioni). Il tempo ciclo dovrebbe essere adeguato al tempo di trasmissione del bus. • I parametri durata funz. minima, tempo funzion. e tempo di pausa valgono anche per l'inserimento forzato. 	

Variabili di uscita	
Valore di reg.	Selezione di un'uscita analogica per la modulazione di potenza dell'utenza Visualizzazione del valore percentuale della potenza modulata prestabilita per l'uscita analogica selezionata (0-100%) <ul style="list-style-type: none"> • Lo 0% corrisponde a 0 W • Il 100% corrisponde alla potenza massima impostata
Stato	Selezione dell'uscita commutata dell'utenza Visualizzazione ON/OFF
Potenza nominale effettiva	Potenza che deve essere consumata momentaneamente (prestabilita dalla funzione Energy manager)
Cont. durata funz. minima	Contatore della durata di funzionamento minima residua (vedere parametro)
Contatore del tempo di funzionamento	Contatore del tempo di funzionamento residuo (vedere parametro)
Contatore pause	Contatore del tempo di pausa residuo (vedere parametro)
Contatore del tempo ciclo	Contatore del tempo ciclo residuo (vedere parametro)
<ul style="list-style-type: none"> • La potenza nominale effettiva e i contatori servono solo per scopi di visualizzazione. 	

Esempio: comando di un EHS-R tramite PWM

Funzione regolazione di potenza	
Parametro potenza minima	0,05 kW
Parametro potenza massima	3,00 kW
Parametro differenza di attivazione	0,01 kW

Uscita analogica collegata	
Valore di entrata 1	0
Valore di destinazione 1	10,0 %
Valore di entrata 2	1000
Valore di destinazione 2	90,0 %

Funzione logica

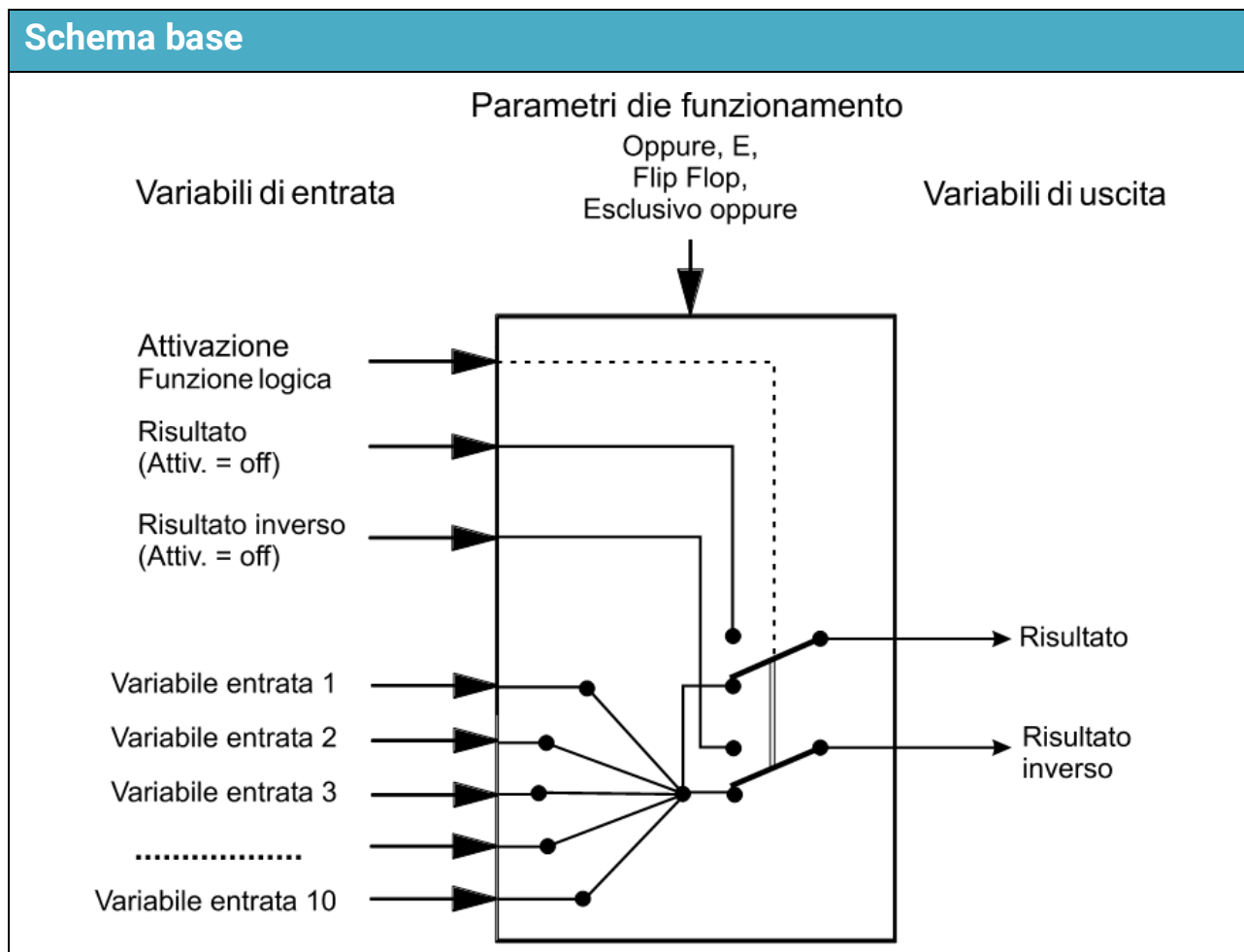

Descrizione delle funzioni

La Funzione logica rileva da massimo 10 entrate digitali, sulla base del parametro di logica, un risultato digitale.

Variabili di entrata

Attivazione	Attivazione generale della funzione (valore digitale ON/OFF)
Risultato (Attiv. = off)	Valore digitale per la variabile di uscita Risultato, se l'attivazione è OFF
Risultato inv. (Attiv. = off)	Valore digitale per la variabile di uscita Risultato inverso, se l'attivazione è OFF
Variabile di entrata 1 – (max) 10	Valori digitali ON/OFF per il calcolo in base alla modalità. Il numero delle variabili di entrata viene definito nel menu Parametri.

- Le variabili di entrata che non vengono utilizzate devono essere impostate su *inutilizzato*.
- Se la funzione logica viene bloccata (attivazione = off), emette un valore che può essere stabilito dall'utente mediante "Risultato (Attiv. = off)" ovvero "Risultato inv. (Attiv. = off)", oppure proviene da una fonte propria. In questo modo, mediante l'attivazione, è possibile passare da un valore digitale a un altro.

Parametri	
Modo	Selezione: Oppure, E, Flip Flop, Esclusivo oppure (vedi sotto per la spiegazione)
Numero entrate	Immissione del numero di variabili di entrata
Variabile 1- (massimo) 10	Visualizzazione delle variabili
<ul style="list-style-type: none"> Mediante il modo, dalle variabili di entrata viene prodotto il seguente risultato, come variabile di uscita: <ul style="list-style-type: none"> Oppure: Risultato = ON, quando almeno un entrata è ON. E: Risultato = ON, quando tutte le entrate collegate sono ON. Flip Flop: La funzione Flip Flop (denominata anche Azionamento di sospensione) lavora secondo la seguente formula: <ul style="list-style-type: none"> Risultato = ON continuo, quando almeno una delle entrate E1, E3, E5, E7, E9 è stata impostata su ON (impostare Azionamento di sospensione), anche se l'entrata successivamente torna su OFF (impulso ON). Risultato = OFF continuo, quando almeno una delle entrate E2, E4, E6, E8, E10 è stata impostata su ON (cancellazione Azionamento di sospensione). Questa istruzione di "cancellazione" è dominante. Non è quindi possibile alcuna attivazione mentre un processo di cancellazione è ON (impulso di reset). Esclusivo oppure (denominato anche "XOR") Risultato = ON, quando un numero dispari di variabili di entrata è su ON. Esempio con 2 variabili di entrata: Il risultato è ON, quando una delle due variabili di entrata è su ON. Se entrambe sono su ON o OFF, il risultato è OFF. Altro esempio con 5 variabili di entrata: le variabili di entrata 1, 2 e 3 sono su ON, 4 e 5 su OFF. Il risultato è ON, perché 3 variabili di entrata (= numero dispari) sono su ON. Le entrate inutilizzate non vengono considerate in nessuna modalità. 	

Variabili di uscita	
Risultato	Indicazione del risultato ON/OFF, selezione di un'uscita
Risultato inverso	Indicazione del risultato inverso ON/OFF, selezione di un'uscita

Tabella dei valori sulla base di due entrate + attivazione:**E**

Attivazione	Entrata 1	Entrata 2	Uscita	Uscita inv.	Commento
ON	OFF	OFF	OFF	ON	
ON	ON	OFF	OFF	ON	
ON	OFF	ON	OFF	ON	
ON	ON	ON	ON	OFF	
OFF	X	X	1)	1)	

Oppure

Attivazione	Entrata 1	Entrata 2	Uscita	Uscita inv.	Commento
ON	OFF	OFF	OFF	ON	
ON	ON	OFF	ON	OFF	
ON	OFF	ON	ON	OFF	
ON	ON	ON	ON	OFF	
OFF	X	X	1)	1)	

Flip Flop

Attivazione	Entrata 1	Entrata 2	Uscita	Uscita inv.	Commento
ON	OFF	OFF	OFF	ON	Stato precedente
ON	ON	OFF	ON	OFF	E1 memorizzato
ON	OFF	OFF	ON	OFF	Stato precedente
ON	OFF	ON	OFF	ON	E2 cancella uscita
ON	ON	ON	OFF	ON	E2 dominante
OFF	X	X	1)	1)	

Esclusivo oppure (esempio con 3 entrate)

Attivazione	E 1	E 2	E 3	Uscita	Uscita inv.	Commento
ON	OFF	OFF	OFF	OFF	ON	
ON	ON	OFF	OFF	ON	OFF	numero dispari "ON"
ON	ON	ON	OFF	OFF	ON	
ON	ON	ON	ON	ON	OFF	numero dispari "ON"
ON	OFF	ON	ON	OFF	ON	
ON	OFF	ON	OFF	ON	OFF	numero dispari "ON"
ON	ON	OFF	ON	OFF	ON	
ON	OFF	OFF	ON	ON	OFF	numero dispari "ON"
OFF	X	X	X	1)	1)	

1) Se l'**attivazione** è **OFF**, la funzione indica valori che sono stati impostati dall'utente in "Risultato (Attiv. = off)" ovvero "Risultato inv. (Attiv. = off)", oppure provengono da una fonte propria.

Funzione matematica

Descrizione delle funzioni

La funzione matematica fornisce 4 diversi risultati di calcolo da **4 valori** delle variabili di entrata e sulla base di diverse operazioni di calcolo e funzioni. I risultati sono assegnabili a grandezze funzione selezionabili.

Variabili di entrata

Attivazione	Attivazione generale della funzione (valore digitale ON/OFF)
Risultato (Attiv. = off)	Valore analogico per la variabile di uscita Risultato , se l'attivazione è OFF
Risultato ABCD (Attiv. = off)	Valore analogico per la variabile di uscita Risultato ABCD , se l'attivazione è OFF
Risultato AB (Attiv. = off)	Valore analogico per la variabile di uscita Risultato AB , se l'attivazione è OFF
Risultato CD (Attiv. = off)	Valore analogico per la variabile di uscita Risultato CD , se l'attivazione è OFF
Variabile entrata A - D	Valori analogici per le operazioni di calcolo (5 posizioni decimali)
<ul style="list-style-type: none"> • Se la funzione è bloccata (attivazione = off), emette valori che vengono stabiliti dall'utente mediante "Risultato (Attiv. = off)", oppure provengono da una fonte propria. In questo modo, mediante l'attivazione, è possibile passare da un valore analogico a un altro. • Dato che la funzione fornisce 4 diversi risultati, ci sono anche 4 variabili di entrata per questi risultati, se l'attivazione è OFF • Con la fonte "Utente" di una variabile di entrata è possibile stabilire un valore numerico impostabile. • Siccome le operazioni di calcolo vengono eseguite con tutte e 4 o con solo 2 variabili di entrata, è necessario operare una selezione idonea delle variabili di entrata non utilizzate, per ottenere un risultato corretto. 	

Parametri

Grandezza funzione Selezione della grandezza funzione desiderata. Sono disponibili per la selezione numerose grandezze di funzione, che possono essere acquisite con unità e posizioni decimali.

- Siccome le posizioni decimali vengono **tagliate**, la grandezza funzione "**senza dimensione**" (= senza posizioni decimali) generalmente non è adatta nell'utilizzo delle funzioni. Per calcoli esatti sono disponibili grandezze funzione senza dimensione con posizioni decimali (ad es. "**senza dimens. (.5)**" con 5 posizioni decimali).

Visualizzazione TAPPS2:

Formula: ((A x B) x (C x D))	
Funzione	
Variabile entrata A	1,00000
Operatore 1	x
Variabile entrata B	1,00000
Operatore 2	x
Variabile entrata C	1,00000
Operatore 3	x
Variabile entrata D	1,00000

Visualizzazione display:

[] ((A [] B) [] (C [] D))

Funzione	<input type="text"/>	Operatore 2	<input type="text" value="x"/>
Variabile entrata A	1.00000	Variabile entrata C	1.00000
Operatore 1	<input type="text" value="x"/>	Operatore 3	<input type="text" value="x"/>
Variabile entrata B	1.00000	Variabile entrata D	1.00000

L'operazione di calcolo si basa sulla successiva formula:

$$\boxed{\text{Funzione}} \left((A \boxed{\text{Operatore 1}} B) \boxed{\text{Operatore 2}} (C \boxed{\text{Operatore 3}} D) \right)$$

- Il primo campo "Funzione" può rimanere libero. In tal caso non influirà sull'operazione di calcolo. Qui è possibile selezionare una funzione per il risultato della successiva operazione di calcolo:
 - Valore assoluto **abs**
 - Radice (quadrata) **sqrt**
 - Funzioni trigonometriche **sin, cos, tan**
 - Funzioni trigonometriche **arcsin, arccos, arctan**
 - Funzioni iperboliche **sinh, cosh, tanh**
 - Funzione esponenziale e^x **exp**
 - Logaritmo naturale e decimale **ln** e **log**
- Nei campi denominati Operatore 1 – 3 viene selezionata l'operazione di calcolo:
 - Addizione +
 - Sottrazione –
 - Moltiplicazione x
 - Divisione:
 - Modulo % (resto di una divisione)
 - Elevare a potenza ^
- Le parentesi devono essere considerate in base alle regole matematiche.

Variabili di uscita	
Risultato	Indicazione del risultato del calcolo incluso il calcolo della funzione
Risultato ABCD	Indicazione del risultato del calcolo per tutte le 4 variabili A, B, C e D senza calcolo della funzione
Risultato AB	Indicazione del risultato del calcolo per le 2 variabili A e B senza calcolo della funzione
Risultato CD	Indicazione del risultato del calcolo per le 2 variabili C e D senza calcolo della funzione

- I risultati vengono indicati con la grandezza funzione selezionata (unità) e le **relative** posizioni decimali e possono essere utilizzate ad es. come variabile di entrata per ulteriori funzioni.
- I risultati **non** vengono arrotondati matematicamente. Le posizioni decimali non visualizzate vengono **tagliate**.
- Se si esegue il calcolo con la grandezza funzione "**senza dimens. (,5)**", il risultato presenterà 5 posizioni decimali. Con la **Funzione scala** è possibile convertire questo risultato in un valore con qualsiasi altra grandezza funzione, nel quale le posizioni decimali non necessarie verranno tagliate.

Messaggio

Descrizione delle funzioni

la Funzione messaggio consente la creazione di messaggi (errore, guasto, ecc.) sulla base di eventi impostabili, se questi si presentano per un **tempo superiore al tempo di ritardo**.

Quando viene emesso un messaggio, è possibile che sul display venga visualizzata una finestra pop up ("**Finestra di messaggio**"). Nella parte superiore del display e nello stato funzionamento del messaggio compare un **triangolo di avvertenza**. La spia di controllo a LED del regolatore può cambiare stato (colore, lampeggiamento) (impostabile).

Inoltre le variabili di uscita mettono a disposizione dei segnali di commutazione, durante il tempo del messaggio.

Variabili di entrata

Attivazione	Attivazione generale della funzione (valore digitale ON/OFF)
Attiva messaggio	Segnale digitale di entrata ON/OFF dell'evento attivante
Canc. messaggio	Impulso digitale di entrata ON/OFF per la cancellazione del messaggio
Seg. avviso off	Impulso digitale di entrata ON/OFF per disattivazione del segnale di avviso

- Ogni funzione messaggio è dotata di un'entrata di cancellazione che può essere assegnata tramite un'entrata digitale a un tasto di conferma; oppure la stessa entrata consente un ripristino automatico mediante un'altra funzione. Con **Utente/ON** il messaggio viene cancellato **automaticamente** non appena se ne annulla la causa. La finestra con il messaggio rimane però visualizzata fino a che non si seleziona "**Nascondi messaggio**".

Parametri

Tipo	Selezione: <i>Errore, Guasto, Avviso, Messaggio</i>
Priorità	Immissione della priorità (1 – 10)
Tempo di ritardo	Immissione del tempo di ritardo per l'attivazione del messaggio
Finestra pop up	Selezione: Sì / No Se la finestra pop up è disattivata, il triangolo di avvertenza non è visibile.
LED di stato	Impostazione dello stato della spia di controllo a LED del regolatore Selezione: <i>Invariato, verde, arancione, rosso, verde lampeggiante, arancione lampegg., rosso lampeggiante</i>
Segn. avviso	Selezione: Sì / No
Ripristina auto dominante	Selezione: Sì / No , selezionando " Sì " le uscite attivate dominanti vengono riattivate dopo l'annullamento della causa del messaggio .
Visualizzazione su altri apparecchi	Immissione del numero nodo di un altro apparecchio X2 (UVR16x2 con display, CAN-MTx2), sul quale deve essere visualizzato il messaggio
Seg. avviso off	In base al tipo di messaggio e alle impostazioni, mediante questi tasti è possibile disattivare il segnale di avviso, cancellare il messaggio (dopo l'eliminazione della causa del messaggio) e sbloccare il guasto.
Canc. messaggio	
Sblocca guasto	

- Se viene visualizzato un messaggio su un altro apparecchio, le impostazioni per la finestra pop up, il segnale di avviso e il LED di stato valgono anche per questo apparecchio. I pulsanti "Canc. messaggio", "Sblocca guasto" e "Seg. avviso off" hanno lo stesso effetto che hanno sul regolatore stesso
- È possibile attivare un **segnale di avviso** che può essere tacitato dalla variabile di entrata digitale "Segn. avviso off" nella finestra messaggio con "**Nascondi messaggio**" o "**Segn. avviso off**" oppure manualmente nel menu Parametri.
- **Priorità:** Se si attivano più messaggi contemporaneamente, per la visualizzazione della finestra pop up e della spia a LED vale la seguente sequenza di priorità:

Tipo messaggio	Priorità		Visualizzazione
Errore	1 10	priorità massima	finestra pop up rossa
Guasto	1 10		finestra pop up rossa
Avviso	1 10		finestra pop up arancione
Messaggio	1 10	priorità minima	finestra pop up gialla

Variabili di uscita

Messaggio attivo	Stato ON finché il messaggio è attivo (non cancellato), anche se la causa del messaggio non sussiste più.
Dominante on	Stato ON finché il messaggio è attivo. Selezione di uscite di commutazione che vengono attivate in modo dominante in caso di pertinenza del messaggio, anche se queste sono su Man/OFF o Auto/OFF.
Dominante off	Stato ON finché il messaggio è attivo. Selezione di uscite di commutazione che vengono disattivate in modo dominante in caso di pertinenza del messaggio, anche se queste sono su Man/ON o Auto/ON.
Dominante on (esperto)	Come "Dominante on" tuttavia, l'uscita può essere attivata manualmente in modalità Esperto .
Dominante off (esperto)	Come "Dominante off" tuttavia, l'uscita può essere attivata manualmente in modalità Esperto .
Dominante on (tecnico)	Come "Dominante on" tuttavia, l'uscita può essere attivata manualmente in modalità Tecnico .
Dominante off (tecnico)	Come "Dominante off" tuttavia, l'uscita può essere attivata manualmente in modalità Tecnico e Esperto .
Sblocca guasto	Stato ON per 3 secondi, se è stato selezionato il tipo di messaggio " Guasto " e " Sblocca guasto ".
Segn. avviso	Stato ON finché il messaggio è attivo, nei parametri è impostato " Segn. avviso sì " e il segnale di avviso non è ancora stato cancellato.
Data attivazione	Data dell' ultima attivazione del messaggio
Tempo di attivazione	Ora dell' ultima attivazione del messaggio
	<ul style="list-style-type: none"> • Un azionamento delle uscite mediante istruzioni "dominanti" sovrascrive in linea di principio tutti i segnali di comando da assegnazioni semplici e anche il funzionamento manuale. Se allo stesso tempo su un'uscita agiscono due diversi segnali dominanti (ON e OFF), il segnale "dominante OFF" ha maggiore priorità. Non viene considerato neppure il tempo di funzionamento di un'uscita su Dominante On. • Le uscite che vengono azionate come dominanti ON o dominanti OFF vengono visualizzate con un riquadro rosso nella panoramica uscite sulla parte alta del display.

- Se **al momento del messaggio** il regolatore si trova in modalità Esperto e l'uscita per "Dominante on (**esperto**)" viene commutata su "Man OFF", **l'uscita rimane disattivata**. Questo vale anche per le uscite con "Dominante off (esperto)" ovvero per le uscite dominanti "on/off (esperto)".
- La finestra del messaggio viene nascosta con messaggio attivo se si seleziona "**Nascondi messaggio**". In tal modo anche un eventuale segnale di avviso attivo viene disattivato. Fino a quando il messaggio non viene cancellato, selezionando il triangolo di avvertenza è possibile visualizzare nuovamente la finestra del messaggio.
- Nella **finestra del messaggio** e nel **menu Parametri** è possibile **cancellare** il messaggio. La cancellazione del messaggio è possibile solo dopo averne eliminato la causa.
- Il **segnale di avvertenza** può essere disattivato nella finestra del messaggio oppure mediante "**Nascondi messaggio**".
- **Solo** tipo messaggio "**Guasto**": per il ripristino delle apparecchiature esterne è disponibile una variabile di uscita specifica "**Sblocca guasto**". Con "**Sblocca guasto**" (nella **finestra del messaggio** o nel **menu Parametri**) viene creato un impulso ON di tre secondi di durata. Fino a che la causa del messaggio sussiste, "Sblocca guasto" può essere azionato più volte. Dopo l'eliminazione della causa del messaggio "**Sblocca guasto**" può essere selezionato una sola volta, allo stesso tempo anche il messaggio viene cancellato.
- Se il messaggio viene **cancellato** da una variabile di entrata, nella finestra del messaggio o manualmente nel menu Parametri, questa variabile di uscita non viene attivata.
- Nel menu "**Messaggi**" sono visualizzati tutti i messaggi di questa ora.



- Le uscite attivate come **dominanti** vengono contrassegnate da un **riquadro rosso** anche nel menu "**Uscite**":

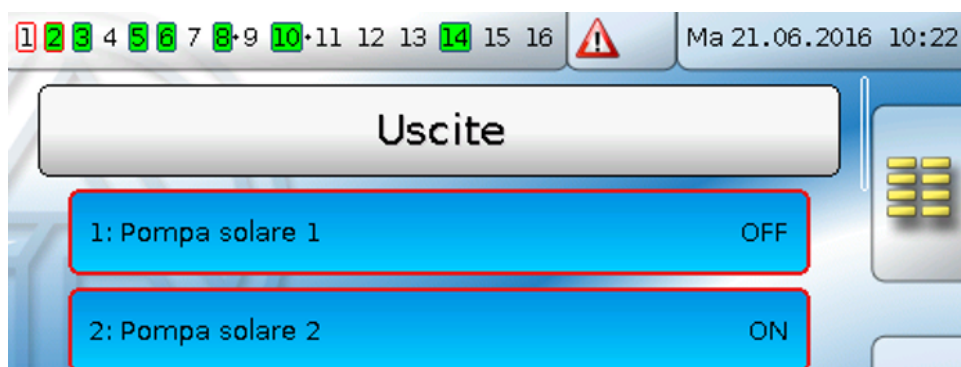

Esempio: tipo di messaggio "Errore", uscita 1 dominante OFF, uscita 2 dominante ON, segnale avviso attivato, uscita per segnale di avviso: uscita 12.

Dopo l'attivazione del messaggio e l'eliminazione della causa del guasto compare la seguente visualizzazione (in rosso):

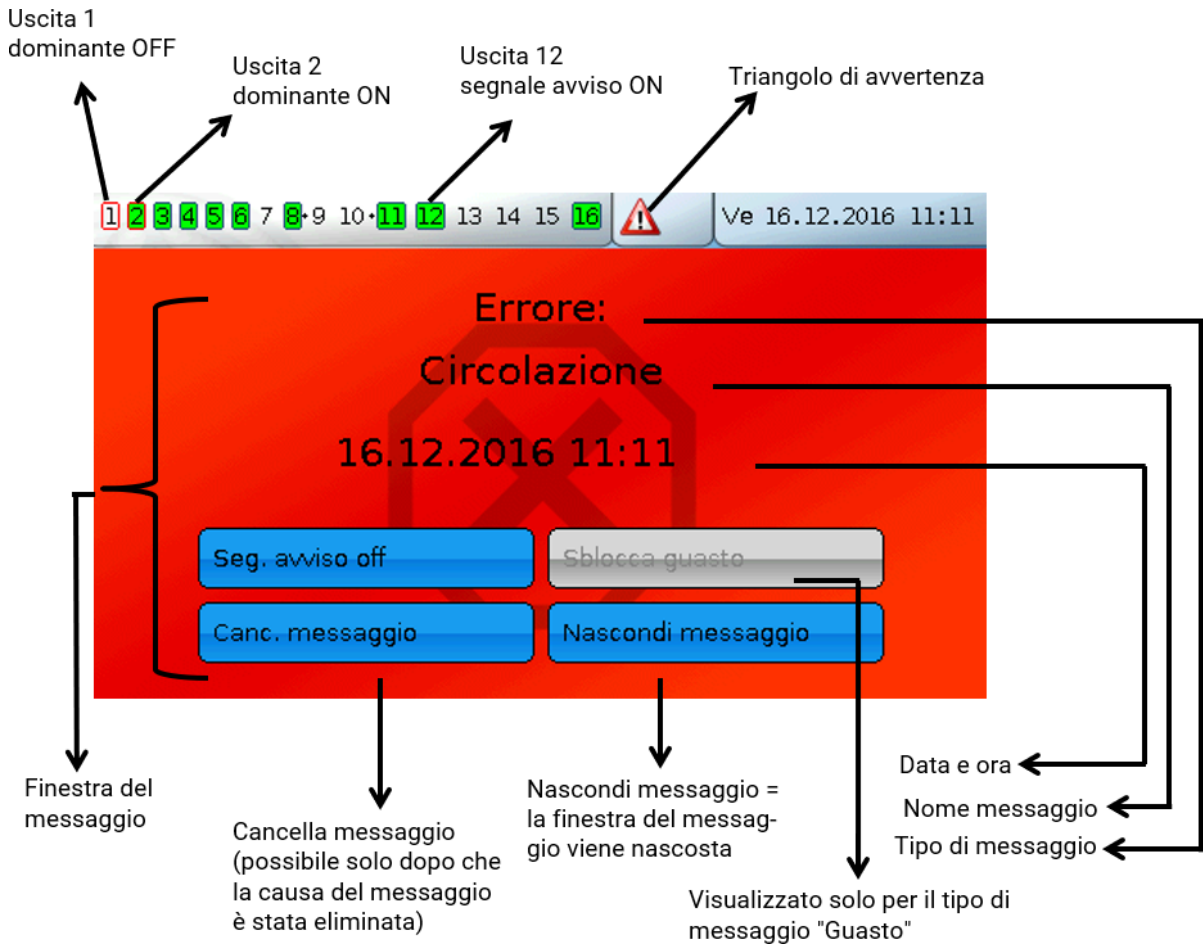

Se la finestra del messaggio è stata nascosta, è possibile visualizzarla nuovamente selezionando il **triangolo di avvertenza** nella barra dello stato.

Esempio: tipo di messaggio "Guasto", uscita 1 dominante OFF, uscita 2 dominante ON, segnale avviso attivato, uscita per segnale di avviso: uscita 12.

Dopo l'attivazione del messaggio e l'eliminazione della causa del guasto compare la seguente visualizzazione (in rosso):



Esempio: tipo di messaggio "**Avviso**", uscita 1 dominante OFF, uscita 2 dominante ON, segnale avviso attivato, uscita per segnale di avviso: uscita 12.

Dopo l'attivazione del messaggio compare la seguente visualizzazione (**in arancione**):



Esempio: tipo di messaggio "**Messaggio**", uscita 1 dominante OFF, uscita 2 dominante ON, segnale avviso attivato, uscita per segnale di avviso: uscita 12.

Dopo l'attivazione del messaggio compare la seguente visualizzazione (**in giallo**):



- I messaggi di altri apparecchi x2 possono essere visualizzati, a seconda dell'impostazione del rispettivo apparecchio x2, con una finestra pop up, con LED di stato modificato e/o con avviso acustico.

L'uso nella finestra pop up è identico e ha effetto sul messaggio dell'altro apparecchio x2.

- Se un'uscita di una coppia di uscite viene attivata come **dominante**, l'altra uscita della coppia viene disattivata, se era stata appena attivata da una funzione.

Se entrambe le uscite di una coppia di uscite vengono attivate contemporaneamente come **dominanti** da uno o più messaggi, viene attivata solo l'uscita con il numero più lato (istruzione "CHIUSO").

Regolazione del miscelatore

Schema base

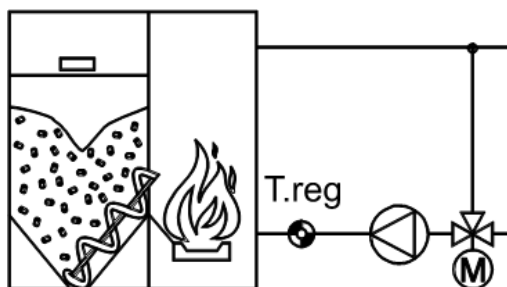

Descrizione delle funzioni

Con questa funzione è possibile una regolazione continua di un miscelatore ad un determinato valore nominale. La funzione può comandare un servomotore, attuatore a 3 punti oppure un motore con entrata 0-10 V (segnale analogico continuo).

Variabili di entrata

Attivazione	Attivazione generale della funzione (valore digitale ON/OFF)
Valore reale reg.	Segnale in entrata analogico dell'attuale valore reale T.reg
Valore nominale	Valore analogico per il valore nominale sul quale deve essere effettuata la regolazione
Offset valore nom.	Valore analogico per un valore di offset rispetto al valore nominale
Inizializzazione in corso	L'impulso entrata digitale ON/OFF per l'avvio di un'inizializzazione
<ul style="list-style-type: none"> Il valore nominale e il valore di offset possono essere valori fissi (fonte: utente) oppure provenire come valori variabili da un'altra fonte. 	

Parametri

Modo	Selezione: Normale o Inverso
Val. nom. regol. T.regolaz.nom.	Visualizzazione: valore nominale prestabilito (+ valore di offset)
se attivazione = off	Comportamento del miscelatore con attivazione miscelatore = off: Selezione: aprire, chiudere, invariato
Miscelatore Vel. reg. (visibile solo se viene utilizzata la variabile di entrata "Var. reale")	Adattamento della velocità di regolazione al circuito di regolazione (campo di regolazione 20,0 % - 500,0 %) L'indicazione percentuale modifica la lunghezza degli impulsi emessi per aprire/chiudere il miscelatore (ma non le distanze tra gli impulsi).
Inizializzazione in corso Posizione miscelatore (visibile solo se non viene utilizzata la variabile di entrata "Var. reale")	Per l' inizializzazione si può definire se il miscelatore deve prima portarsi in posizione Aperto o Chiuso, oppure se deve partire immediatamente (selezione "invariato") Selezione: aprire, chiudere, invariato
<ul style="list-style-type: none"> Come modalità del miscelatore è disponibile oltre a Normale anche Inverso. In modalità Inverso il miscelatore si apre con temperatura crescente. Nel modo Inverso, con Attivazione = Off anche il comportamento del miscelatore è inverso, vale a dire che il miscelatore si apre selezionando chiudere. 	

Variabili di uscita	
Val. nom. regol.	Valore nominale calcolato dal regolatore dal valore nominale + valore di offset
Misc. aper/chiu	Stato miscelatore APERTO/OFF/CHIUSO, selezione delle uscite di commutazione (uscita doppia)
Misc. 0 - 100%	Indicazione di un valore percentuale con 1 posizione decimale per il comando di un miscelatore con ingresso 0-10 V tramite un'uscita analogica
Contatore tempo resid.	Visualizzazione della durata di funzionamento residuo del miscelatore
Miscelatore ap.	Stato ON, quando il miscelatore è tutto aperto (dopo il termine del funzionamento residuo)
Miscelatore ch.	Stato ON, quando il miscelatore è tutto chiuso (dopo il termine del funzionamento residuo)
Inizializzazione in corso	Stato ON, se il miscelatore al momento si trova in inizializzazione.

- Il valore nominale del regolatore viene indicato anche se Attivazione = Off.
- Miscelatore 0 – 100 %: Scala dell'uscita analogica: $0 = 0,00 \text{ V} / 1000 = 10,00 \text{ V}$
- Se la variabile di entrata "**Valore reale reg.**" non è utilizzata, come **valore nominale del regolatore** viene indicato in % il valore delle variabili di entrata "**Valore nominale reg. + Offset valore nominale**". Durante l'**inizializzazione** viene visualizzato 100 % se è selezionato "**aprire**" e 0 % se è selezionato "**chiudere**".
La variabile di uscita "**Miscelatore 0 – 100 %**" viene ravvicinata a questo valore. è così possibile assegnare a un miscelatore **con entrata 0-10 V** una posizione nominale esatta in %.
- Il tempo residuo viene contato alla rovescia da 20 minuti, se viene collegata un'uscita doppia (azionamento miscelatore) alla variabile di entrata "Misc. aper/chiu". Se non viene collegata alcuna uscita doppia, il conteggio del tempo residuo inizia a 2 minuti.
- Se nelle impostazioni **dell'uscita miscelatore** è stata disattivata la **Limitazione tempo funz.**, la durata di funzionamento residuo viene ridotta a 10 secondi e il comando della coppia di uscita non viene terminato.
- Il tempo residuo (20 minuti) viene ricaricato quando l'uscita del miscelatore è in modalità manuale, viene azionato da un messaggio (dominante ON o OFF), quando la direzione di comando cambia da APERTO a CHIUSO o viceversa oppure viene commutata l'attivazione.
- **Miscelatore aperto / chiuso:** Se la limitazione del tempo di funzionamento è stata disattivata, il miscelatore viene comunque visualizzato come aperto o chiuso allo scadere della durata di funzionamento residuo.
- Se viene selezionato il modo **Inverso**, vengono invertite anche le variabili di uscita "**Miscelatore aperto**" e rispettivamente "**Miscelatore chiuso**", vale a dire che se il miscelatore al termine della durata di funzionamento residuo è completamente **chiuso**, lo stato passa da "**Miscelatore aperto**" a ON.
- Allo **Start del regolatore** viene eseguita automaticamente **un'inizializzazione** in base alle impostazioni dei parametri.

Regolazione PID

Descrizione delle funzioni

Indicando i sensori, sulla base della grandezza di regolazione, il sistema viene regolato in modo da mantenere costante un valore di sensore o una differenza tra 2 valori di sensore.

Esempio d'applicazione: modifica del flusso pompa, ovvero del flusso volumetrico, delle pompe di circolazione. Questo consente di mantenere costanti le temperature (di differenza) all'interno del sistema.

La Regolazione PID non è tuttavia adatta per la regolazione del numero di giri, ma può essere impiegata ad esempio anche per la modulazione del bruciatore o delle pompe di calore.

Descrizione in base a uno schema solare semplice:

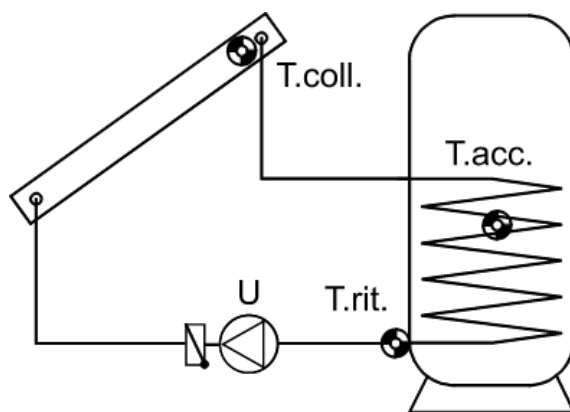

Regolazione del valore assoluto = mantenimento di un sensore costante

T.coll. viene mantenuto a una temperatura costante (ad es. 60 °C) mediante la regolazione del numero di giri. Se l'irradiazione solare diminuisce, T.coll. diventa più fredda. Il regolatore quindi riduce il numero di giri e di conseguenza la portata del flusso. Questo determina un tempo di riscaldamento più lungo del fluido termovettore nel collettore, per cui **T.coll.** aumenta nuovamente.

In alternativa in tali sistemi (ad es. caricamento del bollitore) potrebbe essere utile un ritorno costante (**T.rit.**). A tal fine è necessaria una caratteristica di regolazione inversa. Se T.rit. aumenta, lo scambiatore di calore trasmette un'energia insufficiente all'accumulatore. La portata viene quindi ridotta. Un maggiore tempo di sosta nello scambiatore di calore raffredda ulteriormente il fluido termovettore, e **T.rit.** diminuisce.

Il mantenere **T.acc.** costante non è utile, perché la modifica della portata non determina una reazione **immediata** di **T.acc.** e quindi non produce un circuito di regolazione funzionante.

Regolazione differenziale = mantenimento costante della differenza di temperatura tra due sensori.

Il **mantenimento costante** della differenza di temperatura tra **T.coll.** e **T.rit.** determina un funzionamento "modulante" del collettore. Se **T.coll.** diminuisce a seguito di un'irradiazione decrescente, diminuisce anche la differenza tra **T.coll.** e **T.rit.** Il regolatore riduce quindi il numero di giri, e questo aumenta il tempo di sosta del mezzo all'interno del collettore e quindi la differenza **T.coll.** - **T.rit.** aumenta.

Regolazione evento = se si verifica un evento di temperatura stabilito, la regolazione evento si attiva e blocca la regolazione del valore assoluto e/o della differenza. Il mantenimento costante del relativo sensore funziona come nel caso della regolazione del valore assoluto.

Esempio: Se **T.acc.** raggiunge 60 °C (soglia di attivazione), il collettore deve essere mantenuto a una determinata temperatura.

Avvertenza: se **al contempo** sono attive la regolazione del valore assoluto (mantenimento costante di un sensore) e la regolazione differenziale (mantenimento costante della differenza tra due sensori), "vince" il valore **più basso** dei due processi.

Valori P-I-D

La **Parte proporzionale P** costituisce l'amplificazione della deviazione tra valore nominale e valore reale. Per ogni $X * 0,1 K$ di deviazione dal valore nominale il valore di regolazione viene modificato di **un livello**. Un numero alto produce un sistema più stabile e una maggiore deviazione della regola.

Quando i **valori nominale e reale** coincidono, come valore di regolazione viene emesso il **valore medio** tra il valore di regolazione minimo e massimo.

Esempio: valore di regolazione minimo **30**, valore di regolazione massimo **100**, valore nominale = valore reale -> valore di regolazione = **65**

La **Parte integrale I** regola **periodicamente** il valore di regolazione in base alla deviazione residua della parte proporzionale. Per ogni **1 K** di deviazione dal valore nominale il valore di regolazione cambia ogni **X secondi** di **un livello**. Una numero alto produce un sistema più stabile, ma l'adattamento al valore nominale è più lento.

Quanto più rapidamente si verifica una divergenza tra valore nominale e reale, tanto più rapidamente la **Parte differenziale D** determina un'immediata "sovra reazione" per raggiungere rapidamente un adeguamento. Se il valore effettivo devia da quello nominale con una velocità di **$X * 0,1 K$ al secondo**, il valore di regolazione cambia di **un livello**. Valori più elevati producono un sistema più stabile, ma l'adattamento al valore nominale è più lento.

Il parametro **Tempo ciclo** permette di influire sulla regolazione successiva mediante la **parte differenziale**. Un tempo di ciclo più lungo produce una **estensione temporale** dell'influenza della parte differenziale.

Arresto pompa

In caso di valore di regolazione troppo basso le valvole di non ritorno, ad esempio, possono causare un arresto della pompa. A volte questo potrebbe essere utile, poiché come limite inferiore è consentito anche il livello 0.

Per stabilire il valore di regolazione minimo si aumenta lentamente, in funzionamento manuale, il livello del numero di giri e si osserva la pompa. Quindi si aumenta per sicurezza di qualche livello il valore di regolazione al quale la pompa parte, e si acquisisce questo valore come valore di regolazione minimo.

In caso di comando di pompe ad alta efficienza regolabili è necessario osservare le istruzioni del costruttore della pompa in relazione al valore di regolazione minimo e alle caratteristiche di regolazione (normale/inversa).

Esempio: caratteristica di una pompa ad alta efficienza con regolazione PWM **inversa** (modalità riscaldamento) (fonte: WILO)

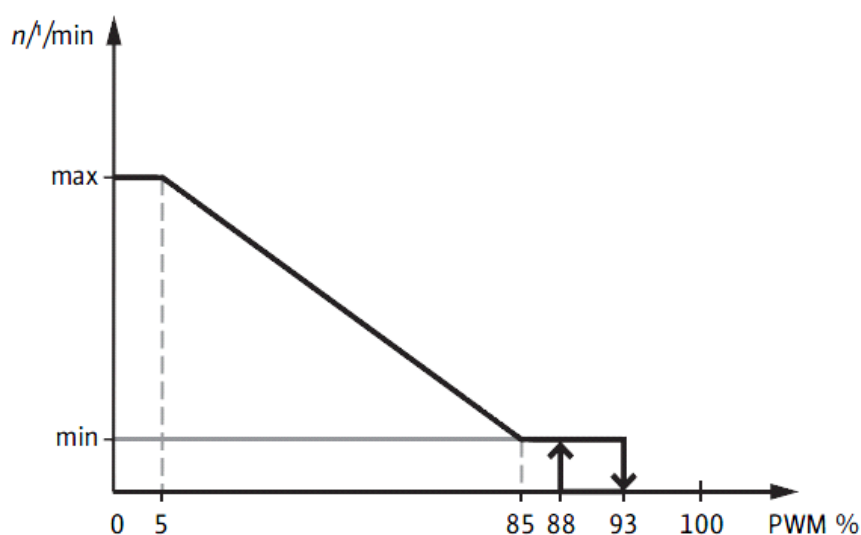

Variabili di entrata	
Attivazione	Attivazione generale della funzione (valore digitale ON/OFF)
Valore reale reg. valore assoluto	Segnale analogico di entrata del sensore , che deve essere mantenuto costante alla temperatura nominale
Valore nom. reg. valore assoluto	Valore analogico della temperatura di regolazione desiderata
Val. reale(+) regol. differ.	Segnale analogico di entrata del sensore di riferimento (del sensore più caldo, ad es. sensore del collettore) della regolazione differenziale
Val. reale(-) regol. differ.	Segnale analogico di entrata del sensore di riferimento (del sensore più freddo, ad es. sensore dell'accumulatore) della regolazione differenziale
Valore nom. reg. differenziale	Valore analogico della differenza di temperatura desiderata
Valore attivazione regolazione evento	Segnale analogico di entrata del sensore , sul quale è atteso un evento
Soglia attivazione regolazione evento	Valore analogico della soglia di attivazione sul sensore di attivazione
Valore reale regolazione evento	Segnale analogico di entrata del sensore che deve essere mantenuto costante dopo il verificarsi dell'evento
Valore nominale regolazione evento	Valore analogico della temperatura di regolazione desiderata per la regolazione dell'evento
Parte proporzionale	Valore analogico senza dimensione compreso tra 0,0 e 100,0 Per ogni $X * 0,1$ K di deviazione dal valore nominale il valore di regolazione viene modificato di un livello.
Parte integrale	Valore analogico senza dimensione compreso tra 0,0 e 100,0 Per ogni 1 K di deviazione dal valore nominale il valore di regolazione cambia ogni X secondi di un livello.
Parte differenziale	Valore analogico senza dimensione compreso tra 0,0 e 100,0 Se il valore effettivo devia da quello nominale con una velocità di $X * 0,1$ K al secondo, il valore di regolazione cambia di un livello.
Valore regolazione massimo	Valore di regolazione massimo consentito (massimo 100 con comando PWM o 0-10 V)
Valore regolazione minimo	Valore di regolazione minimo consentito
Valore di regolazione avvio	Valore di regolazione dopo attivazione della regolazione PID (attivo solo per parte integrale >0)
<ul style="list-style-type: none"> Un risultato tipico della preparazione dell'acqua sanitaria ("Stazione di acqua calda") con sensore rapido è PRO = 3, INT = 3, DIF = 1 per pompe con segnale PWM. Si è dimostrata come efficace anche l'impostazione PRO = 3, INT = 1, DIF = 4 impiegando un sensore di temperatura particolarmente rapido. 	

Parametri	
Grandezza funzione	Sono disponibili per la selezione numerose grandezze di funzione, che possono essere acquisite con unità e posizioni decimali.
Tempo ciclo	Tempo ciclo = intervallo di tempo tra le misurazioni per la correzione sul valore differenziale (vedere Descrizione delle funzioni / Valori P-I-D)
Resetta contatore integ. (visibile solo se "Valore di regolazione avvio" non è utilizzato)	Selezionando " No ", la regolazione PID inizia dopo l'attivazione con l' ultimo valore di regolazione emesso. Selezionando " Sì ", la regolazione PID inizia subito dopo l'attivazione con il valore di regolazione calcolato in base alle variabili di entrata e ai parametri
Regol. valore ass. Modo V.nom. reg.val.ass.	Selezione: Off Normale = il valore di regolazione augmenta all'aumentare del valore reale Inverso = il valore di regolazione diminuisce all'aumentare del valore reale Visualizzazione del valore nominale
Regolaz. differenz. Modo Val.nom. reg.diff.	Selezione: Off Normale = il valore di regolazione augmenta all'aumentare della differenza Inverso = il valore di regolazione diminuisce all'aumentare della differenza Visualizzazione della differenza
Regolazione evento Modo Condizione Soglia attiv. Diff. on Diff. off Valore nom. evento	Selezione: Off Normale = il valore di regolazione augmenta all'aumentare del valore reale, quando la regolazione evento è attiva Inverso = il valore di regolazione diminuisce all'aumentare del valore reale, quando la regolazione evento è attiva Selezione: Reale > soglia, Reale < soglia Visualizzazione della soglia di attivazione Differenza di attivazione rispetto alla soglia di attivazione Differenza di disattivazione rispetto alla soglia di attivazione Visualizzazione del valore nominale di regolazione

Parametri

- Ogni processo di regolazione può essere impostato sulla modalità di regolazione **Normale** (il valore di regolazione aumenta all'aumentare del valore reale), **Inverso** (il valore di regolazione diminuisce all'aumentare del valore reale) o su **Off** (processo di regolazione inattivo).
- La regolazione evento "**sovrascrive**" i risultati degli altri processi di regolazione. In questo modo un evento impostato blocca la regolazione del valore assoluto o la regolazione differenziale.

Esempio: Il mantenimento della temperatura del collettore su un valore costante di 60 °C con la regolazione del valore assoluto viene bloccato se l'accumulatore sopra ha già raggiunto una temperatura di 50 °C = il rapido raggiungimento della temperatura di acqua calda utilizzabile è concluso e ora è possibile continuare il caricamento a flusso pieno (e quindi a temperatura inferiore). A questo scopo è necessario impostare come nuova temperatura nominale nella regolazione evento un valore che richieda automaticamente il pieno numero di giri (ad es. per il sensore collettore = 10 °C).

- Se la **condizione** della regolazione evento è **Reale < soglia**, la regolazione evento verrà attivata quando il valore di attivazione scende al di sotto della soglia di attivazione + Diff. **off** e verrà nuovamente **disattivata** quando esso supera la soglia di attivazione + Diff. **on**. Per cui, in questa condizione i due valori Diff sono scambiati.
- Se la regolazione del valore assoluto e la regolazione differenziale sono entrambe **disattivate** (indicazione: valore di regolazione **massimo**), all'attivazione della regolazione evento verrà eseguita la commutazione da valore di regolazione massimo al valore che corrisponde alla regolazione evento.

Variabili di uscita

Valore regolazione	Numero senza dimensione = risultato della regolazione PID, assegnazione opzionale alle uscite analogiche (comando PWM o 0-10V, ad es. dalle pompe elettriche)
Diff. reg. (eff – nom)	Differenza tra valore reale e nominale del processo di regolazione che attualmente "vince"
Regol. val. assoluto attiva	Stato ON, quando la regolazione del valore assoluto è attiva
Regol. differenziale attiva	Stato ON, quando la regolazione differenziale è attiva
Regolazione evento attiva	Stato ON, quando la regolazione evento è attiva
Valore di reg. > 0	Stato ON quando il valore di regolazione è > 0

- In caso di attivazione OFF il valore di regolazione è zero
- Se tutte le modalità di regolazione sono **disattivate**, viene indicato sempre il valore di regolazione **massimo**.
- Se sono attive contemporaneamente la regolazione del valore assoluto e la regolazione differenziale, "vince" il valore di regolazione **più basso** tra i due processi.
- Se sulla stessa uscita agiscono contemporaneamente **2 o più** regolazioni PID, "vince" il valore di regolazione **maggiore**.
- Il valore di regolazione è disponibile come variabile di uscita anche per altre funzioni.

Funzione profilo

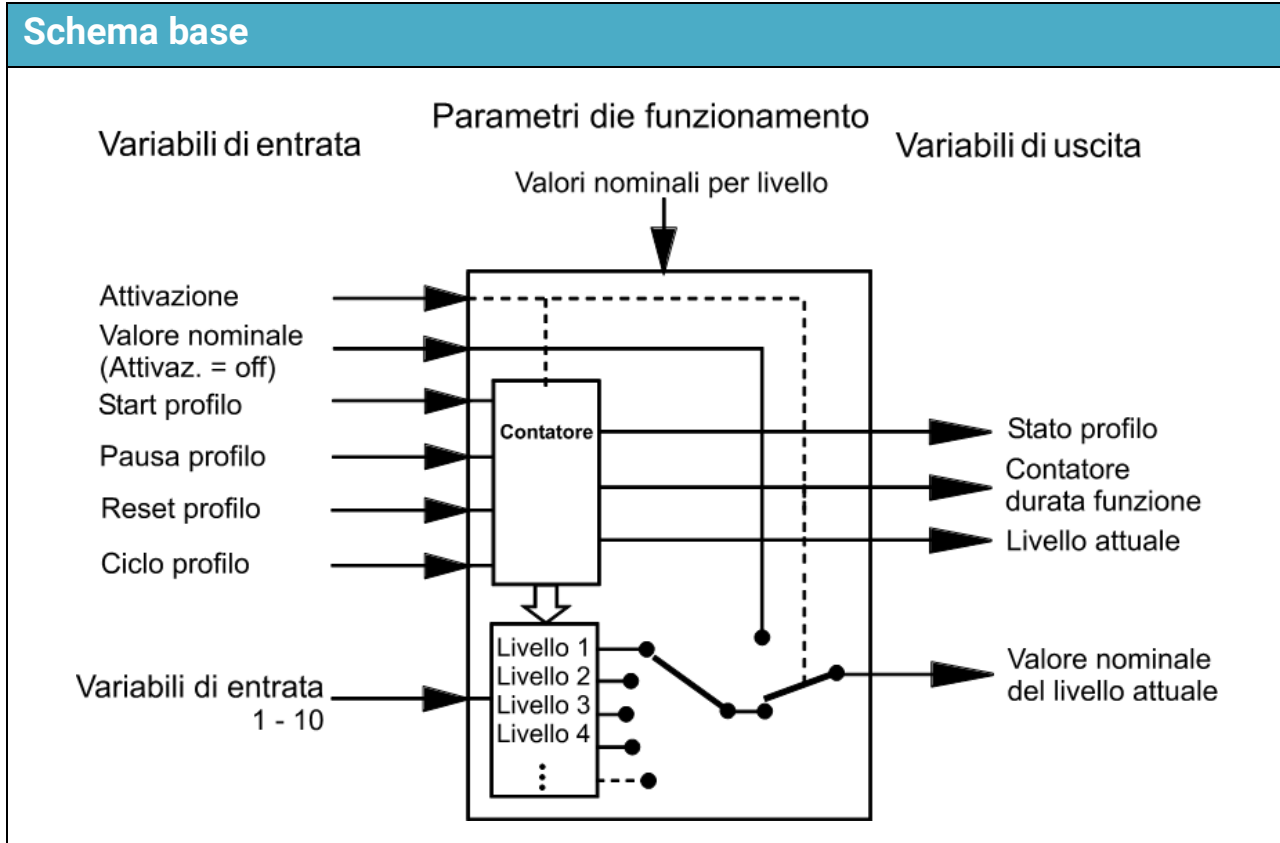

Descrizione delle funzioni

La Funzione profilo produce un'emissione con controllo a tempo di un massimo di 64 valori numerici. Da una tabella impostabile, per ogni ciclo (livello) viene eseguita una commutazione da un valore a quello successivo, e questo viene indicato come "valore nominale". In questo modo è possibile realizzare un profilo, ad es. come profilo di temperatura idoneo per un programma di riscaldamento del massetto.

Variabili di entrata	
Attivazione	Attivazione generale della funzione (valore digitale ON/OFF)
Valore nominale (Attivaz. = off)	Valore analogico per il valore nominale, quando l'attivazione è OFF , la funzione è nel livello 0 o è stato immesso il valore nominale del livello " OFF "
Start profilo	Segnale digitale di entrata ON/OFF per l' avvio della funzione
Pausa profilo	Segnale digitale di entrata ON/OFF per l' interruzione dello svolgimento della funzione
Reset profilo	Segnale digitale di entrata ON/OFF per il reset dello svolgimento della funzione
Ciclo profilo	Segnale digitale di entrata ON/OFF per la commutazione al livello successivo
Variabile entrata 1 - 10	Valori analogici di diverse fonti che possono essere assegnati a singoli livelli
<ul style="list-style-type: none"> • Mediante le variabili di entrata 1 - 10 è possibile indicare nella funzione profilo valori variabili e provenienti da altre fonti (ad es. da sensori o altre funzioni). • Start profilo: la funzione viene avviata da un impulso ON e funziona in modo singolo o ciclico in base a quanto impostato nei Parametri. Un'ulteriore istruzione ON durante lo svolgimento della funzione non produce un riavvio (nessun retrigger). • Pausa profilo: mediante un segnale ON lo svolgimento temporale della funzione viene interrotto durante la durata del segnale ON. Se lo stato del segnale di pausa torna su OFF, lo svolgimento temporale riprende. Se durante la "Pausa profilo" viene dato il comando "Arresto profilo" dal menu Parametri oppure la variabile di entrata "Reset profilo" viene impostata su ON, la funzione viene riportata subito al livello 0, la funzione rimane disattivata. Il segnale "Pausa profilo" blocca il segnale di entrata "Ciclo profilo". • Reset profilo: mediante un impulso ON la funzione viene riportata al livello 0 e potrà essere riavviata impartendo un'istruzione Start. Anche il comando "Arresto profilo" nel menu Parametri produce un reset al livello 0. • Ciclo profilo: mediante un impulso ON viene eseguita la commutazione al livello successivo. Questo impulso ON sostituisce il "Ciclo interno". La funzione deve però essere avviata con un'istruzione Start. Dopo l'istruzione Start la funzione è al livello 1. Se la funzione è impostata sullo svolgimento ciclico, dopo l'ultimo livello l'impulso del ciclo commuta di nuovo al primo livello. Se è parametrizzato uno svolgimento singolo, dopo l'ultimo livello avviene la commutazione al livello 0 e quindi la funzione viene disattivata. 	

Parameter	
Grandezza funzione	Sono disponibili per la selezione numerose grandezze di funzione, che possono essere acquisite con unità e posizioni decimali.
Numero livelli	È possibile impostare da 1 a 64 livelli.
Ciclico	Selezione: Sì / No
Ciclo interno (visualizzato solo quando la variabile di entrata "Ciclo profilo" non è utilizzata)	Immissione del tempo di ciclo per i livelli di profilo
Livello 1 - (massimo) 64 Livello origine 1-(max.) 64 Valore (visualizzato solo per fonte "valore")	Immissione della fonte (OFF, valore o variabile di entrata E1 – E10) Immissione del valore nominale con fonte "Valore"
Avvio profilo o Arresto profilo	Con questi tasti è possibile avviare la Funzione profilo oppure, se già attiva, arrestarla.
<ul style="list-style-type: none"> Per il primo Start, la funzione profilo deve essere avviata manualmente dal menu Parametri oppure mediante la variabile di entrata Start profilo. Se è selezionato "Ciclico: sì", al termine dell'ultimo livello la funzione si avvia nuovamente con il 1° livello fino a quando un'istruzione Reset disattiva la funzione, oppure viene eseguito un arresto dal menu Parametri oppure l'attivazione viene impostata su OFF. In caso di selezione "Ciclico: No", dopo l'ultimo livello la funzione viene terminata e passa al livello 0. Se per un livello viene immessa la fonte "OFF", come valore nominale viene indicato il valore della variabile di entrata "Valore nominale (Attivaz. = off)" e "Stato profilo" è OFF. 	

Variabili di uscita	
Valore nominale	Indicazione del valore nominale attualmente valido
Livello attuale	Indicazione del livello attuale
Stato profilo	Stato ON fino a che la funzione profilo è in corso. Se la funzione viene interrotta dalla variabile di entrata "Pausa profilo", lo stato rimane comunque su ON.
Cont. durata funzion.	Visualizzazione del tempo in corso per il livello attualmente attivo
<ul style="list-style-type: none"> Se l'attivazione della funzione è su OFF o la funzione non è al momento attiva, come valore nominale viene indicato il valore della variabile di entrata "Valore nominale (Attivaz. = off)" e "Stato profilo" è OFF. Se la funzione è stata interrotta dalla variabile di entrata "Pausa profilo", lo "Stato profilo" rimane su ON. La variabile di uscita Stato profilo passa a OFF, se il valore nominale è 0, anche se il profilo è attivo. Impostazione "Ciclo interno" e tempo di ciclo di almeno 1 ora: Il livello profilo viene scritto ogni ora nella memoria interna. Il livello profilo 1 viene memorizzato subito dopo l'avvio. Dopo "Arresto profilo" dal menu Parametri ovvero dopo "Reset profilo" il livello 0 viene subito memorizzato. Start e Stop vengono memorizzati subito al massimo una volta all'ora. In caso di interruzione dell'alimentazione può quindi "andare perso" al massimo un livello dopo il ripristino della tensione. Al momento del caricamento dei dati di funzionamento il sistema chiede se devono essere acquisiti i valori del contatore che sono stati memorizzati (vedi istruzioni "Programmazione parte 1: Avvertenze generali"). 	

Sample & Hold

Schema base

Fianco trigger: pos./neg.

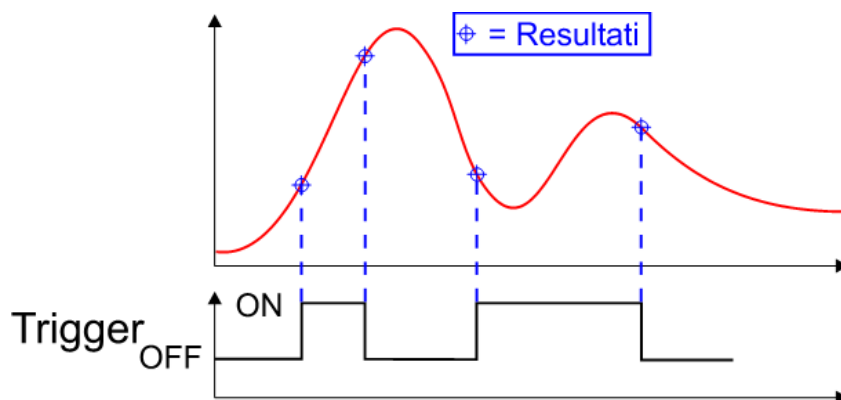

Fianco trigger: positivo

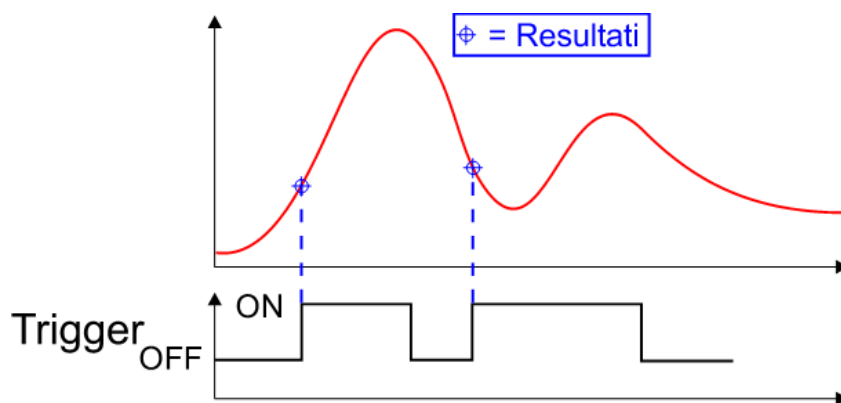

Fianco trigger: negativo

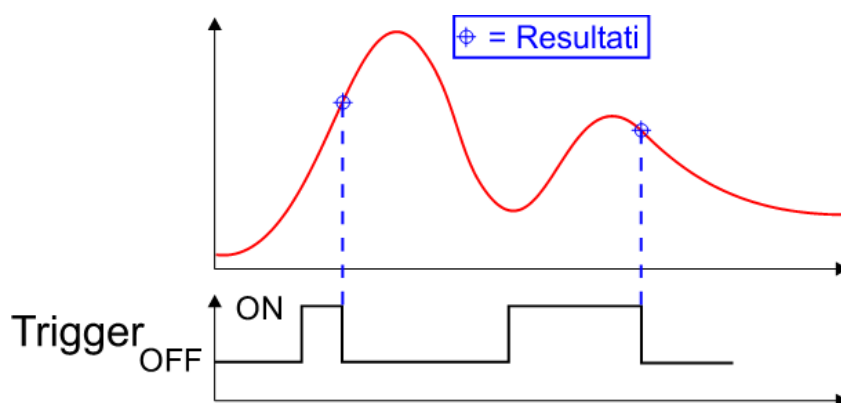

Descrizione delle funzioni

La funzione Sample & Hold rileva un valore da una variabile di entrata analogica che è pertinente al momento di un segnale digitale di entrata trigger.

È possibile selezionare i fianchi trigger *pos./neg.*, *positivo* o *negativo*.

Variabili di entrata	
Attivazione	Attivazione generale della funzione (valore digitale ON/OFF)
Risultato (Attiv. = off)	Valore analogico per la variabile di uscita "Risultato", quando l'attivazione è OFF
Valore	Segnale analogico di entrata del valore da osservare
Trigger	Segnale digitale di entrata ON/OFF che stabilisce il momento nel quale il risultato viene rilevato dal valore.

- Il segnale di entrata trigger può provenire da qualsiasi fonte digitale (ad es. da un'entrata digitale o da una funzione)

Parametri	
Grandezza funzione	Sono disponibili per la selezione numerose grandezze di funzione, che possono essere acquisite con unità e posizioni decimali.
Fianco	Selezione del fianco trigger dell'entrata trigger: pos./neg., positivo, negativo

- Un fianco trigger **positivo** è la modifica dello stato dell'entrata da "OFF" a "ON" oppure da "Interruttore aperto" a "Interruttore chiuso" (= in chiusura).
La modifica da chiuso ad aperto (= in apertura) è un fianco trigger **negativo**.
Con fianco = pos/neg avviene il rilevamento del risultato ad ogni modifica dello stato sull'entrata.

Fianco trigger positivo:

Fianco trigger negativo:

Variabili di uscita	
Risultato	Indicazione del risultato della funzione = valore analogico del segnale di entrata al momento del fianco selezionato del segnale trigger.

Temporizzatore

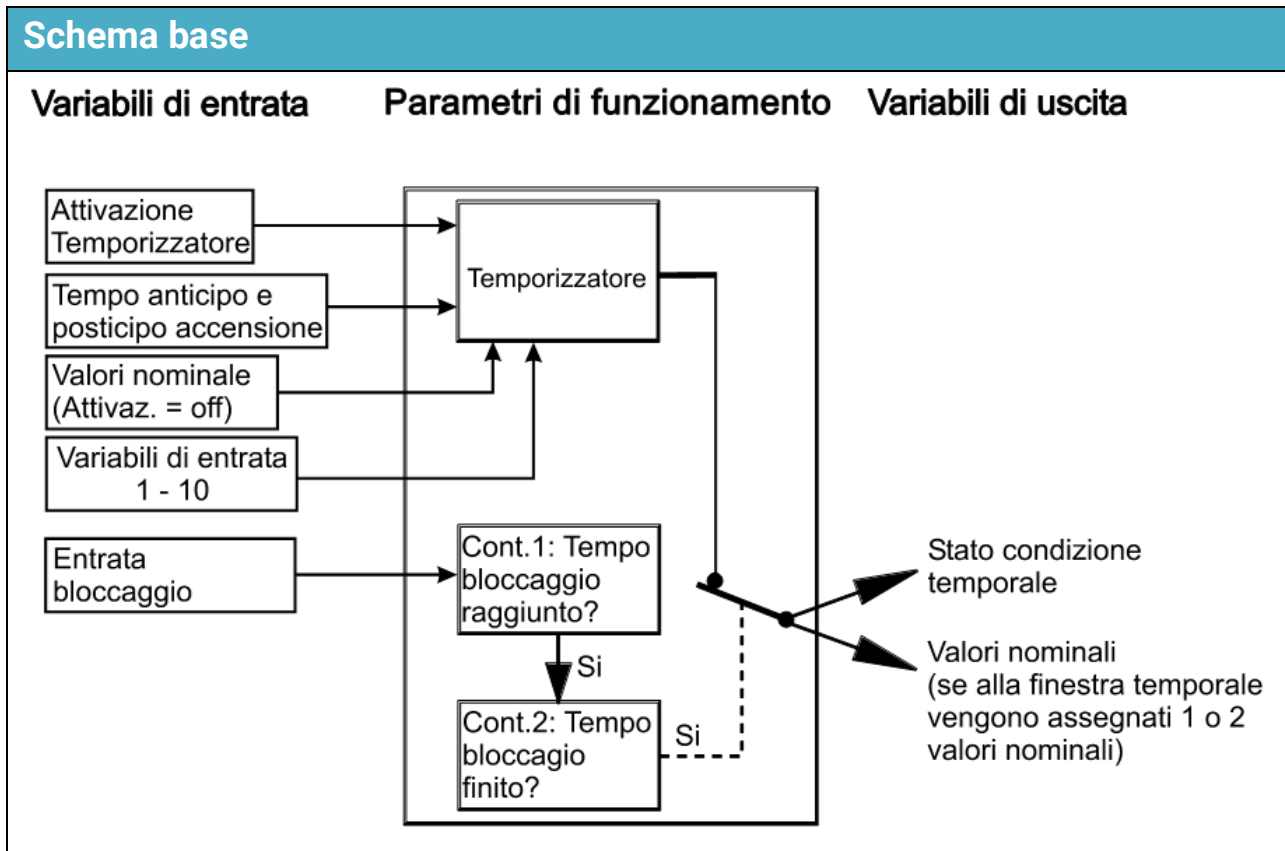

Descrizione delle funzioni

La funzione Temporizzatore è una funzione di commutazione dipendente dal tempo per funzioni o uscite.

Per ogni funzione temporizzatore sono disponibili al massimo 7 programmi orari con rispettivamente 5 finestre temporali.

A ogni finestra oraria sono assegnabili 2 diversi **valori nominali** come variabile di uscita.

I temi di avvio e di arresto possono essere impostati **in modo modulante** mediante la variabile di entrata (ad es. mediante valori di sistema per alba o tramonto).

Per le funzioni Richiesta AC, Funzione ombreggiamento, Regolazione locale singolo, Regolazione circuito di riscaldamento, Regolazione circuito di raffreddamento e Circolazione la funzione Temporizzatore acquisisce le funzioni di commutazione temporale dalla variabile di entrata "**Stato condiz. temp.**".

La funzione Temporizzatore può essere programmata in modo molteplice, ovvero sono disponibili più temporizzatori.

Variabili di entrata	
Attivazione	Attivazione generale della funzione (valore digitale ON/OFF)
Entrata blocc.	Segnale digitale di entrata ON/OFF per bloccare la funzione temporizzatore
Tempo anticipo accensione	Valore analogico in minuti per lo spostamento in avanti del Tempo attivazione
Tempo posticipo accensione	Valore analogico in minuti per lo spostamento indietro del Tempo disattivazione
Val. nom. (1 - 2) (Attivaz. = off)	Valore analogico per la variabile di uscita valore nominale 1 ovvero 2, quando l'attivazione è OFF (se nelle impostazioni dei parametri sono previsti i valori nominali)
Variabile entrata (1 -10)	Massimo 10 valori analogici, o per gli orari modulanti di attivazione e disattivazione o per valori nominali variabili nelle finestre temporali
<ul style="list-style-type: none"> Le fonti per il tempo di anticipo accensione e il tempo di posticipo accensione possono essere altre funzioni (ad es. regolazione del circuito di riscaldamento, funzione caratteristica). In questo modo è possibile ottenere tempi di avvio e arresto modulanti che dipendono da altri parametri (ad es. la temperatura esterna). Le fonti per le variabili di entrata 1 - 10 possono essere valori fissi, funzioni, sensori, entrate di rete o anche valori di sistema (ad es. alba). 	

Parameter	
Quant. val. nom.	Immissione per il numero di valori nominali che possono essere indicati mediante la funzione temporizzatore (selezione: 0, 1, 2).
Grandezza funzione (1-2) (visualizzato solo se sono previsti valori nominali)	Impostazione delle grandezze funzione per i valori nominali 1, 2. Sono disponibili per la selezione numerose grandezze di funzione, che possono essere acquisite con unità e posizioni decimali.
Programma orario	Sottomenu: Programma orario per il temporizzatore (vedi sottocapitolo " Programma orario ")
Valore nom. (1 - 2) se progr.orario=off (visualizzato solo se sono previsti valori nominali)	Valori nominali 1 ovvero 2 al di fuori della finestra oraria
Tempo min. cond. blocco (visualizzato solo se l'entrata bloccaggio è definita)	Per bloccare l'uscita temporizzatore l'entrata bloccaggio deve essere ON per almeno questo tempo.
Tempo bloccaggio timer (visualizzato solo se l'entrata bloccaggio è definita)	Se il tempo minimo per la condizione di bloccaggio viene raggiunto, al termine della condizione di bloccaggio il temporizzatore viene bloccato durante il tempo di bloccaggio.
<ul style="list-style-type: none"> Se "Quant. val. nom." viene impostato su 0, entrambi i valori nominali vengono indicati come 0. Funzione bloccaggio: se l'entrata bloccaggio è ON durante il tempo minimo di bloccaggio, "Stato condiz. temp." viene impostato su OFF e vengono indicati i valori nominali "Valore nom. se progr.orario=off". Se poi lo stato dell'entrata bloccaggio torna su OFF, il tempo di bloccaggio inizia a scorrere, e continuano ad essere indicati i valori nominali "Valore nom. se progr.orario=off". Dopo il termine del tempo di bloccaggio la funzione temporizzatore commuta di nuovo nello stato della condizione temporale e indica i valori nominali assegnati. 	

Sottomenu Programma orario

Visualizzazione con 2 valori nominali, senza variabili di entrata

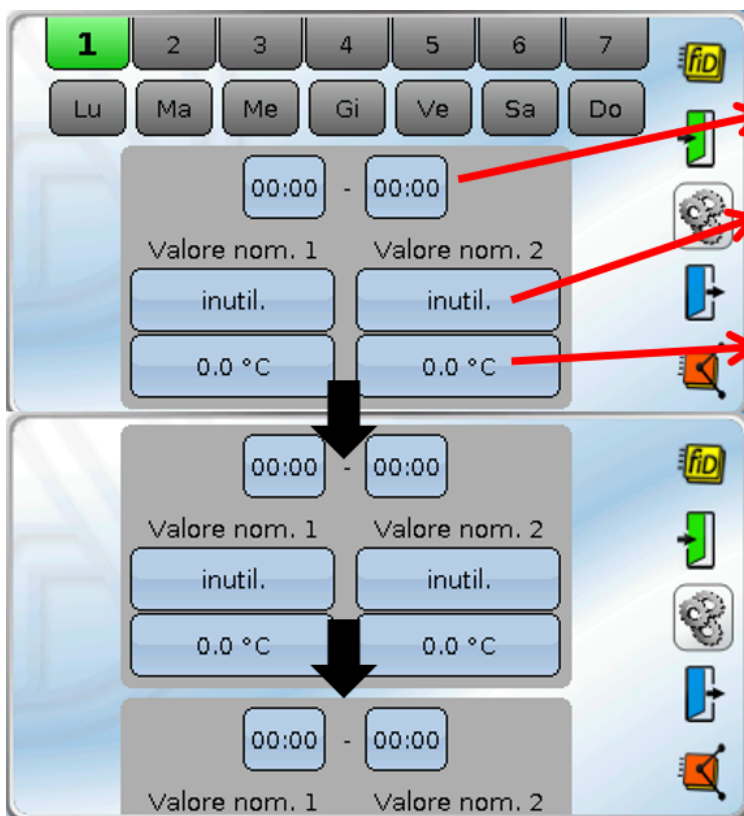

1° finestra temporale

Impostazione se il valore nominale rimane inutilizzato, definito dall'utente **oppure** deve essere il valore di una delle 10 variabili di entrata.

Valore definito dall'utente (attivo solo se impostato al di sopra di "def. utente").

Continuando a scorrere vengono visualizzate in sequenza tutte e 5 le finestre orarie del programma orario 1.

Per la funzione temporizzatore sono disponibili al massimo **7 programmi orari** con rispettivamente **5 finestre temporali**.

Per ogni finestra oraria è possibile spostare il momento di avvio e arresto mediante la **variabile di entrata**.

Per ogni finestra oraria possono essere indicati **due** diversi **valori nominali**.

Nelle finestre temporali per ogni valore nominale si stabilisce se questo rimane "**inutilizzato**" (indicazione "**Valore nom. se progr.orario=off**") oppure se deve valere un valore nominale desiderato. Questo valore nominale può essere un valore definito dall'utente **oppure** il valore di una variabile di entrata.

Al di fuori della finestra oraria viene indicato il rispettivo "**Valore nom. se progr.orario=off**".

Schermata visualizzata quando non deve essere emesso **alcun valore nominale** e non è definita nessuna variabile di entrata:

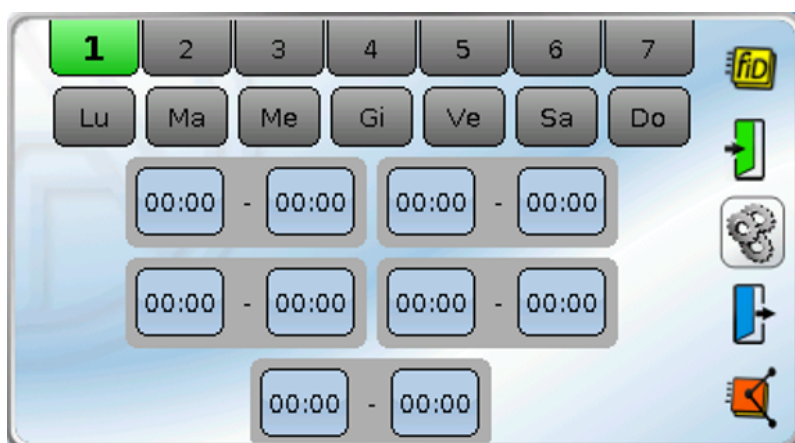

Ora le 5 finestre orarie sono visibili.

Esempi di programmi tempo

Programma orario 1 con tempi di avvio e di arresto fissi e valori nominali

The screenshot shows a thermostat interface with the following elements:

- Programmi orari:** A row of buttons numbered 1 to 7. Button 1 is highlighted in green. A callout box labeled "Programmi orari" points to this row.
- Days:** A row of buttons labeled Lu, Ma, Me, Gi, Ve, Sa, Do. Buttons Lu, Ma, Me, Gi, and Ve are highlighted in green.
- Time Windows:** Two time windows are shown. The first window (2) is 05:30 - 09:00. The second window (3) is 16:00 - 22:00.
- Temperature Settings:** Two temperature settings are shown. The first (4) is 22.0 °C. The second (5) is 0.0 °C.

Impostazioni:

1. È stato impostato il programma orario 1 per i giorni **da lunedì a venerdì**.
2. L'ora di avvio della 1° finestra oraria è 5:30
3. L'ora di arresto della 1° finestra oraria è 9:00
4. Il valore nominale 1 è un valore impostato dall'utente (22,0), il valore nominale 2 è inutilizzato (indicazione: **"Valore nom. 2 se progr.orario=off"**).
5. L'ora di avvio della 2° finestra oraria è 16:00, l'ora di arresto è 22:00 con un valore nominale 1 di 22,0, valore nominale 2 è inutilizzato (indicazione: **"Valore nom. 2 se progr.orario=off"**).

Programma orario 1 con orari di avvio e arresto variabili, in base all'alba e al tramonto, con valori nominali

Ipotesi:
 Variabile di entrata E1 = valore di sistema per alba
 Variabile di entrata E2 = valore di sistema per tramonto
 Variabile di entrata E3 = valore derivante da un'altra funzione

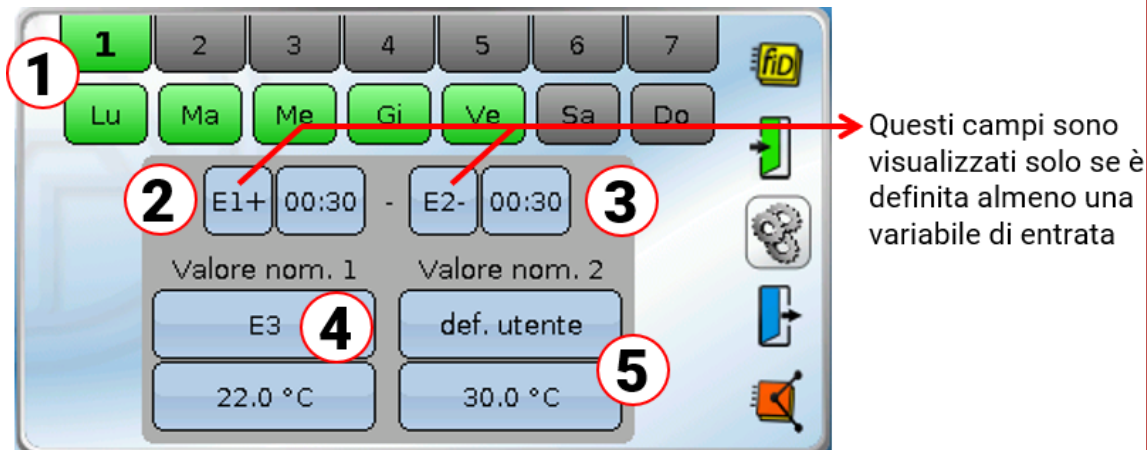

Impostazioni:

1. È stato impostato il programma orario **1** per i giorni **da lunedì a venerdì**.
2. L'ora di avvio è la **variabile di entrata E1** (= alba) **+ 30 minuti**, quindi 30 minuti **dopo** l'alba. L'indicazione temporale in questo caso è un **valore di offset** rispetto alla variabile di entrata, in cui con il segno "**più**" dopo E1 si stabilisce che il valore di offset viene **aggiunto** alla variabile.
3. L'ora di arresto è la variabile di entrata E2 (= tramonto) **- 30 minuti**, quindi 30 minuti **prima** del tramonto. L'indicazione temporale anche in questo caso è un **valore di offset** rispetto alla variabile di entrata, in cui con il segno "**meno**" dopo E2 si stabilisce che il valore di offset viene **sottratto** dalla variabile.
4. Il valore nominale 1 è la variabile di entrata E3. Il valore al di sotto (22,0 °C) **non** è attivo.
5. Il valore nominale 2 è un valore impostato dall'utente (30,0).

Variabili di uscita	
Stato condiz. temp.	Stato della funzione temporizzatore ON/OFF in considerazione del tempo di anticipo e posticipo dell'accensione e della funzione bloccaggio, selezione dell'uscita
Valore nom. (1 - 2)	Indicazione dei valori nominali attuali 1 ovvero 2
Contatore tempo minimo	Visualizzazione del tempo minimo trascorso per la funzione di bloccaggio
Contat. tempo blocc.	Visualizzazione del tempo di bloccaggio trascorso
Finestra oraria effettiva	Stato ON quando la finestra oraria corrisponde, anche se la funzione bloccaggio imposta lo stato condizione temporale su OFF. I tempi di anticipo e posticipo accensione prolungano lo stato della condizione temporale, pertanto anche in questi periodi la "finestra oraria effettiva" è in stato ON.
Finestra oraria	Come una "finestra oraria effettiva", ma senza tenere conto dei tempi di anticipo e posticipo
<ul style="list-style-type: none"> • Se l'attivazione è disinserita, sono OFF anche lo stato di condizione temporale, la finestra oraria effettiva e la finestra oraria. • Valore nominale (1 - 2): <ul style="list-style-type: none"> • Se "Quant. val. nom." è stato impostato su 0, entrambi i valori nominali vengono indicati come 0. • Se sono stati definiti valori nominali per l'attuale finestra oraria, questi valori vengono indicati durante la finestra oraria. Al di fuori della finestra oraria vengono indicati i valori di parametro "Valore nom. (1 - 2) se progr.orario=off". • Se all'interno della finestra oraria attuale non sono stati definiti valori nominali, viene sempre indicato il valore di parametro "Valore nom. (1 - 2) se progr.orario=off". • Durante il tempo di bloccaggio viene indicato il valore "Valore nom. (1 - 2) se progr.orario=off", anche quando la finestra oraria è attiva. • Con attivazione OFF vengono indicate le variabili di entrata "Val. nom. (1 - 2) (Attivaz. = off)". • Se si sovrappongono più intervalli orari con valori nominali diversi, viene applicato il valore massimo tra questi valori nominali. 	

Funzione scala

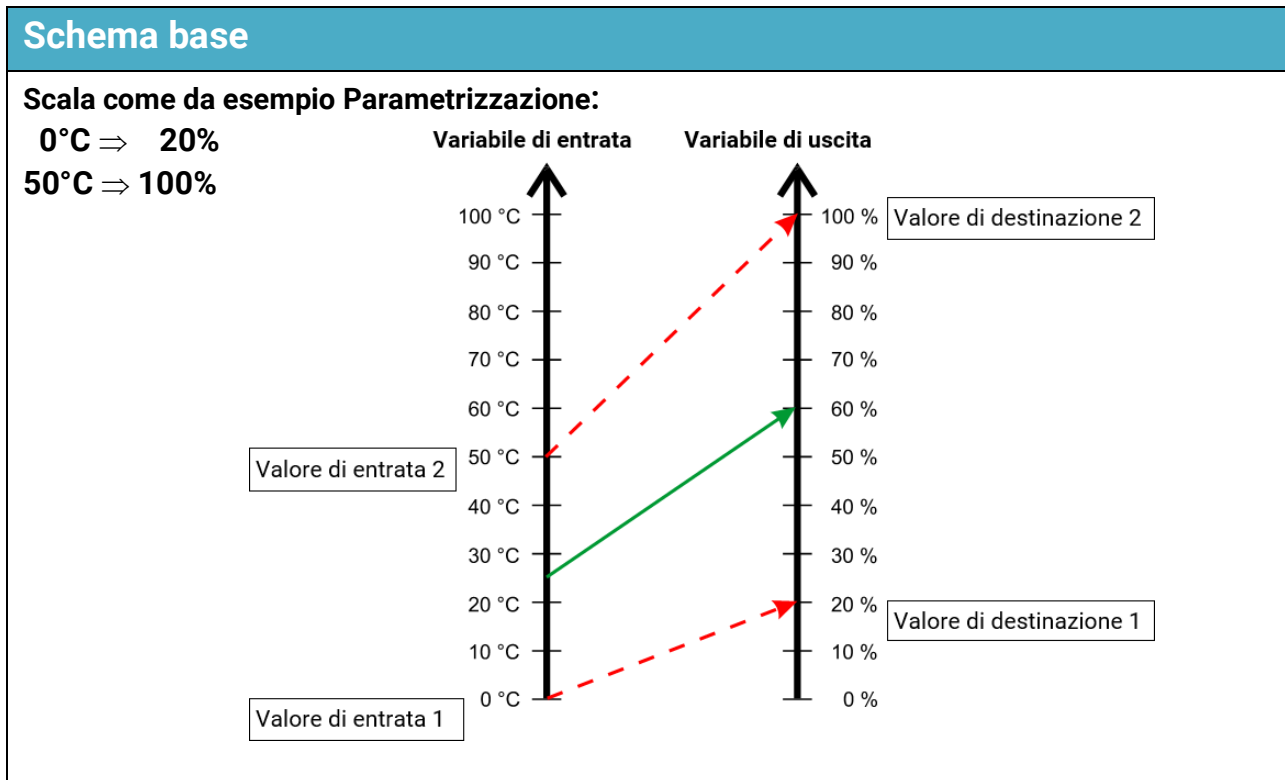

Descrizione delle funzioni

La Funzione scala consente la conversione di valori analogici da fonti selezionabili (sensori, funzioni, entrate di rete, ecc.):

- Conversione della grandezza funzione
- Scala della variabile di entrata = adeguamento del valore in un nuovo ambito di riferimento
- Limitazione della variabile di entrata mediante soglie minime e/o massime

Eingangsvariablen

Attivazione	Attivazione generale della funzione (valore digitale ON/OFF)
Risultato (Attiv. = off)	Valore analogico per la variabile di uscita, quando l'attivazione è OFF
Var. entrata	Valore analogico per l'applicazione della scala
Risultato minimo	Valore minimo della variabile di uscita
Risultato massimo	Valore massimo della variabile di uscita

- Mediante le soglie di uscita massima e minima si limita il valore della variabile di uscita, anche se la scala darebbe un valore più basso o più alto.
- Se la Funzione scala viene bloccata (attivazione = off), emette un valore che può essere stabilito dall'utente mediante **"Risultato (Attiv. = off)"**, oppure proviene da una fonte propria.
- **Il valore "Risultato (Attiv. = off)" non viene limitato dalle soglie minima e massima.**

Parametri	
Limitazione	Selezione: <i>nessun, Minimo, Massimo, Min. e max.</i>
Grandezza funzione Entrata Uscita	Impostazione delle grandezze funzione per le variabili di entrata e di uscita Sono disponibili per la selezione numerose grandezze di funzione, che possono essere acquisite con unità e posizioni decimali.
Scala Valore di entrata 1 Valore di destinazione 1 Valore di entrata 2 Valore di destinazione 2	Immissione dei valori di ingresso e di destinazione
<ul style="list-style-type: none"> Esempio: <div style="text-align: center;"> </div> <p>In questo modo si ottiene un valore percentuale che corrisponde a una temperatura. Se quindi ad esempio la variabile di entrata è 25,0 °C, verrà indicato 60,0 %.</p>	

Variabili di uscita	
Risultato	Indicazione del risultato della scala, selezione opzionale di un'uscita analogica
Risultato > minimo	Stato ON quando il calcolo della scala è al di sopra della soglia minima (vale solo per: attivazione della funzione su ON e limitazione Min. e max. o Minimo)
Risultato < massimo	Stato ON quando il calcolo della scala è al di sotto della soglia massima (vale solo per: attivazione della funzione su ON e limitazione Min. e max. o Massimo)
<ul style="list-style-type: none"> Nelle operazioni di scala le ultime tre posizioni decimali del risultato vengono tagliate, non viene eseguito l'arrotondamento matematico. 	

Raffreddamento solare

Descrizione delle funzioni

Gli impianti ad energia solare durante i mesi estivi non presentano una resa in eccesso utile. Con questa funzione di notte quando si supera una temperatura critica sull'accumulatore è possibile scaricare con una regolazione del numero di giri una parte dell'energia in eccesso dall'area inferiore dell'accumulatore, tramite il collettore. In questo modo è possibile evitare in molti casi l'arresto dell'impianto di giorno a seguito di una disattivazione a causa di una sovratemperatura.

Variabili di entrata

Attivazione	Attivazione generale della funzione (valore digitale ON/OFF)
Temperatura riferimento	Segnale analogico di entrata del sensore che attiva la funzione
Temperatura minima rif.	Valore analogico per la soglia di temperatura T.rif. Min, che attiva la funzione
Offset temp. minima riferimento	Valore analogico per un valore di offset rispetto alla temperatura minima di riferimento

Parametri

Finestra oraria Inizio Fine	Finestra oraria per raffreddamento attivo Questa finestra temporale fa riferimento solo al processo di raffreddamento stesso. La temperatura di riferimento viene monitorata costantemente.
Temperatura riferimento T.rif.min Diff. on Diff. off	Visualizzazione della soglia di temperatura (variabile di entrata) Differenza di attivazione rispetto a T.rif.min Differenza di disattivazione rispetto a T.rif.min
Valore reg.	Impostazione del valore di regolazione per la pompa, selezione dell'uscita analogica
<ul style="list-style-type: none"> • Risparmio energetico: dei test dimostrano che un raffreddamento adeguato è possibile anche a basso numero di giri. Si consiglia di utilizzare quindi un livello del numero di giri poco sopra l'arresto della circolazione. 	

Variabili di uscita

Raffreddamento	Stato pompa ON/OFF, selezione dell'uscita
Valore reg.	Indicazione dell'attuale valore di regolazione, selezione di un'uscita analogica per le pompe elettriche
Riferimento temperatura nom.	Visualizzazione della soglia di temperatura T.rif. Min comprensiva di valore di offset
Finestra oraria	Stato ON, quando la finestra oraria corrisponde
T.rif > T.rif. min	Stato ON, se $T.rif. > (T.rif. min + \text{valore di offset} + \text{Diff.})$

Regolazione energia solare

Schema base

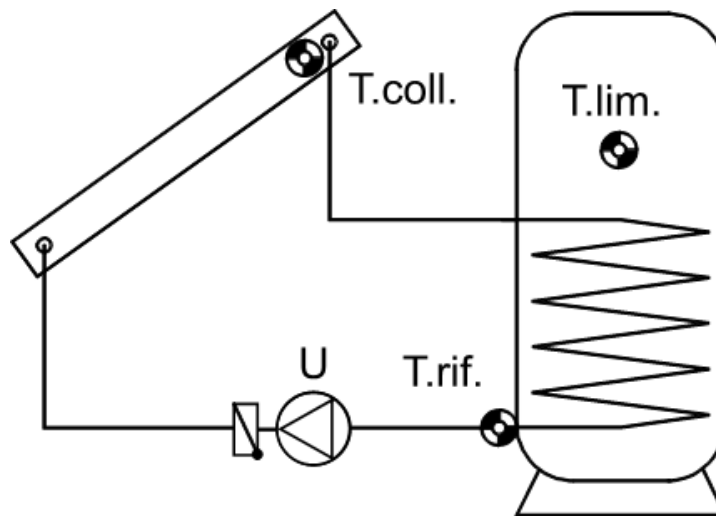

Descrizione delle funzioni

Regolazione differenziale tra temperatura del collettore e temperatura di riferimento (ad es. temperatura accumulatore) per l'attivazione di una pompa solare. Opzionale: utilizzo di un sensore di limitazione.

Condizioni di attivazione per la pompa solare U:

1. La temperatura sul collettore T.coll. deve superare la soglia minima T.coll. min e non deve superare la soglia massima T.coll. max.
2. La differenza impostabile tra T.coll. e la temperatura di riferimento T.rif. (= temperatura di uscita accumulatore) deve essere superata.
3. T.rif non deve ancora aver raggiunto il suo limite massimo T.rif. max.
4. È inoltre possibile definire una limitazione massima **opzionale** T.lim. max per T.lim.

Variabili di entrata

Attivazione	Attivazione generale della funzione (valore digitale ON/OFF)
Temperatura collettore	Segnale analogico di entrata della temperatura del collettore T.coll
Temperatura riferimento	Segnale analogico di entrata della temperatura di riferimento T.rif.
Temperatura limitazione	Opzionale: segnale analogico di entrata della temperatura di limitazione T.lim.
Temp. minima collettore	Valore analogico per la temperatura minima sul collettore T.coll. min
Temp. max. riferimento	Valore analogico per la temperatura di riferimento massima T.rif. max
Temp. max. limitazione	Valore analogico per la temperatura di limitazione massima T.lim. max

- In caso di accumulo con scambiatori di calore a tubo liscio si consiglia di avvitare il sensore della temperatura di riferimento con un pezzo a T ed un manicotto ad immersione nella fuoriuscita dello scambiatore di calore (vedi istruzioni di montaggio / montaggio del sensore).
- Nel caso di superfici sovradimensionate del collettore, la temperatura di ritorno aumenta troppo rapidamente, il che può determinare una disattivazione anticipata a causa della limitazione su T.rif. T.rif. si raffredda tuttavia rapidamente con il fluido fermo dell'area dell'accumulatore fredda. La pompa a questo punto si riattiva ecc. Per evitare questo "ciclo" o un surriscaldamento dell'accumulatore nel caso di buoni accumulatori a strati, è stata messa a disposizione una **ulteriore** limitazione massima **opzionale** su T.lim.

Parametri	
Temperatura collettore T.coll. max Diff. on Diff. off T.coll. min Diff. on Diff. off	Bloccaggio della pompa al raggiungimento di T.coll. max sul sensore del collettore Differenza di attivazione rispetto a T.coll. max Differenza di disattivazione rispetto a T.coll. max Visualizzazione della temperatura minima sul sensore del collettore Differenza di attivazione rispetto a T.coll. min Differenza di disattivazione rispetto a T.coll. min
Temperatura riferimento Diff. on Diff. off	Differenza di attivazione rispetto a T.rif. max Differenza di disattivazione rispetto a T.rif. max
Differenza coll.-rif. Diff. on Diff. off	Differenza di attivazione collettore - riferimento Differenza di disattivazione collettore - riferimento
Temperatura limitazione (visualizzato solo se è definito un segnale di entrata per la temperatura di limitazione T.lim.) Diff. on Diff. off	Opzionale: soglia di disattivazione sul sensore di limitazione T.lim. Differenza di attivazione rispetto a T.lim. max Differenza di disattivazione rispetto a T.lim. max
Tempo di stabilizzazione	Opzionale: durata di funzionamento minima all'interno della finestra oraria (ad es. per sistemi drain-back)
Finestra oraria (visualizzato solo con immissione di un tempo di stabilizzazione) Inizio Fine	Impostazione della finestra oraria nella quale il tempo di stabilizzazione viene attivato
<ul style="list-style-type: none"> • Poiché quando l'impianto è fermo a partire da una determinata temperatura del collettore (ad es. 130 °C) si presume la presenza di vapore e non è più possibile generalmente una circolazione del fluido termovettore, T.coll ha un limite massimo regolabile (T.coll.max). • La pompa viene disattivata quando il sensore T.rif. supera la soglia T.rif. max + Diff. off oppure il sensore T.lim (se presente) supera la soglia T.lim. max + Diff. off. • Se si utilizza il sensore di limitazione T.lim. si consiglia di impostare alta la soglia massima "T.rif. max." del sensore di riferimento, in modo tale che non abbia alcun effetto durante il funzionamento. • Nel tempo di stabilizzazione, dopo l'avvio la pompa del circuito solare funziona senza tener conto della differenza di temperatura tra sensore del collettore e sensore dell'accumulatore né della soglia minima del collettore T.coll. min. Le soglie T.rif. max e T.lim. max rimangono attive. Se al termine del tempo di stabilizzazione il sistema di riscaldamento solare non raggiunge le condizioni di attivazione, la pompa viene disattivata. • In caso di attivazione della funzione drainback, al termine del riempimento il tempo di stabilizzazione viene riavviato. 	

Variabili di uscita	
Circuito solare	Stato circuito solare ON/OFF, selezione dell'uscita
Limitazione massima	Stato limite massimo ON/OFF (ON = limitazione accumulatore su T.rif. o T.lim. raggiunta)
T.coll. < T.coll. max	Stato OFF quando è attivo il limite massimo sul collettore .
T.coll. > T.coll. min	Stato ON, quando la temperatura del collettore è superiore alla soglia minima.
T.rif < T.rif. max	Stato ON, quando la temperatura di riferimento è inferiore alla soglia massima T.rif. max.
T.lim < T.lim. max	Stato ON quando la temperatura sul senore di limitazione è inferiore a T.lim. max.
T.coll. > T.rif.	Stato ON quando la temperatura del collettore è superiore alla temperatura di riferimento di Diff. on ovvero Diff. off.
Priorità	Stato OFF quando la funzione solare viene disattivata mediante la funzione Priorità energia solare .
Finestra oraria	Stato ON quando la finestra oraria corrisponde al tempo di stabilizzazione
Contatore stabilizz.	Contatore per il tempo di stabilizzazione in corso
Bloccaggio (Drainback)	Stato OFF quando il bloccaggio durante il tempo di bloccaggio della funzione Drainback impedisce l'attivazione della funzione solare.
<ul style="list-style-type: none"> • La variabile di uscita "Limitazione massima" riceve lo stato "ON" quando si raggiunge la soglia massima del sensore di riferimento T.rif. max o del sensore di limitazione (se collegato) T.lim. max. • Se non è programmata nessuna funzione di priorità energia solare, la variabile di uscita "Priorità" ha sempre stato ON. • Se non è definito nessun tempo di stabilizzazione, la variabile di uscita "Finestra temp." ha sempre stato ON. • Se non è programmata nessuna funzione Drainback, lo stato "Bloccaggio (Drainback)" è sempre ON. 	

Avvio solare/Drainback

Descrizione delle funzioni

La funzione ha 2 diverse modalità

Avvio solare

Nei sistemi ad energia solare a volte accade che il sensore del collettore entri troppo tardi in contatto con il termovettore riscaldato. Questo determina un avvio tardivo dell'impianto. Questa spinta gravitazionale troppo bassa si verifica solitamente in caso di campi dei collettori montati in modo piatto, disposizione a forma di meandri delle fasce di assorbimento e in particolare in caso di collettori con tubi sotto vuoto.

La funzione di avvio attiva la pompa del circuito solare brevemente, a intervalli, e trasporta il contenuto del collettore verso il sensore. Per evitare perdite di energia, il funzionamento a intervalli viene avviato solo all'interno di una finestra oraria e a partire da una determinata irradiazione sul sensore di radiazione GBS01 (accessorio speciale) o in considerazione di della temperatura del collettore. In assenza del sensore di radiazione il regolatore cerca innanzitutto di determinare le condizioni climatiche sulla base della temperatura misurata sul collettore. In questo modo il sistema individua il momento giusto per la fase di lavaggio della funzione di avvio solare.

Per ogni campo del collettore con relativo sensore assegnato è necessaria una rispettiva funzione di avvio.

Drainback

Nei sistemi solari con drainback la zona del collettore viene svuotata al di fuori del tempo di circolazione. Nei sistemi più semplici nei pressi della pompa del circuito solare viene montato un serbatoio di espansione aperto, che quando la pompa è ferma raccoglie tutto il fluido termovettore al di sopra del serbatoio.

L'avvio dell'impianto viene azionato da un **sensore di radiazione** oppure dal superamento della differenza di temperatura "**Diff. on**" tra il sensore del collettore e quello dell'accumulatore.

Durante il **tempo di riempimento** la pompa deve tirare il fluido termovettore sopra il punto più alto dell'impianto. È quindi necessario programmare un'eventuale regolazione del numero di giri, in modo che la pompa funzioni a piena potenza (ad es. istruzione digitale su uscita analogica). Opzionalmente è possibile anche attivare una 2° pompa ("pompa ausiliaria") su un'uscita libera, per aumentare la pressione di riempimento.

Al termine del tempo di riempimento inizia il tempo di stabilizzazione (impostazione nella funzione Regolazione energia solare). All'interno del **tempo di stabilizzazione** il sensore del collettore deve raggiungere la differenza di attivazione, essendo stato raffreddato dal processo di riempimento. È consigliabile una regolazione del numero di giri, in quanto in questo tempo la pompa funziona almeno al minimo e quindi il collettore potrebbe riscaldarsi più rapidamente. Se al termine del tempo di stabilizzazione il sensore del collettore non raggiunge la differenza di attivazione l'impianto si svuota, e un nuovo avvio sarà possibile solo al termine del **tempo di bloccaggio**.

Se durante il funzionamento normale la pompa viene disattivata (ad es. perché la temperatura non ha raggiunto la differenza di temperatura "**Diff. off**" oppure a causa della sovratemperatura del collettore), l'impianto si svuota. Un nuovo avvio sarà possibile solo dopo il termine del tempo di bloccaggio e in presenza della condizione di avvio.

Per ogni campo del collettore è necessaria una rispettiva funzione di drainback.

La funzione di priorità energia solare e la funzione di avvio solare non possono essere utilizzate negli impianti con drainback.

Variabili di entrata Avvio solare/Drainback

Attivazione	Attivazione generale della funzione (valore digitale ON/OFF)
Irradiaz. solare	Segnale analogico di entrata del sensore di radiazione
Temperatura rifer.	Segnale analogico di entrata del sensore del collettore

Parametri Avvio solare	
Modo	Selezione: Funz. avvio solare
N. funzioni interessate	Immissione del numero delle funzioni interessate
Funzioni interessate	Sottomenu: immissione di tutte le funzioni solari per il relativo campo del collettore
Tempo di attivazione (da – a)	Finestra oraria per l'autorizzazione della funzione di avvio
Tempo lavaggio	Tempo di lavaggio
Tempo di intervallo	Tempo di attesa massimo tra i lavaggi
Gradiente di attivazione oppure	Senza sensore di radiazione: il regolatore calcola dai gradienti di attivazione un aumento di temperatura necessario per il valore medio di lunga durata della temperatura di riferimento che avvia il lavaggio. Campo di regolazione: 0-99
Soglia di irradiazione	Con sensore di radiazione: soglia di irradiazione in W/m^2 dalla quale viene consentito il lavaggio.
<ul style="list-style-type: none"> • Se una delle funzioni interessate è attiva non viene eseguito alcun tentativo di avvio. • In presenza di un sensore di radiazione, al posto dei gradienti di attivazione il regolatore visualizza la soglia di irradiazione desiderata a partire dalla quale la funzione di avvio deve attivarsi. • Se il sensore del collettore (indicato nelle variabili di entrata sotto "Temperatura rifer.") viene riscaldato dal sole, in molti casi si può fare a meno del sensore di radiazione. Dalla temperatura del collettore viene quindi calcolato un valore medio, considerando in particolare le temperature più basse che si verificano. La funzione di avvio viene attivata quando la temperatura del collettore è più calda del valore medio dei gradienti di attivazione. Un gradiente di attivazione più basso determina quindi un tentativo di avvio anticipato, mentre uno più alto determina tentativi ritardati. Se sono necessari più di dieci tentativi di avvio per far partire il sistema, è necessario aumentare il gradiente di attivazione, se invece i tentativi sono meno di quattro, il gradiente deve essere ridotto. • Non appena una delle funzioni interessate si attiva durante il tentativo di avvio, al termine del tempo di intervallo la funzione di avvio viene terminata. • Impostando il gradiente di attivazione su zero, vale solo il tempo di attivazione ovvero di intervallo, mentre non viene considerato l'andamento della temperatura sul sensore del collettore. 	

Parametri Drainback	
Modo	Selezione: Funz. drainback
N. funzioni interessate	Immissione del numero delle funzioni interessate
Funzioni interessate	Sottomenu: immissione di tutte le funzioni solari per il campo del collettore
Tempo di attivazione	Finestra oraria per l'autorizzazione della funzione drainback
Tempo riemp.	Dopo l'avvio dell'impianto sulla base del valore di irradiazione o della differenza di temperatura tra il sensore del collettore e il sensore dell'accumulatore, le uscite per il riempimento dell'impianto sono attive durante il tempo di riempimento.

Parametri Drainback

Tempo di bloccaggio	Tempo di bloccaggio tra due processi di riempimento. In questo modo si impedisce un avvio troppo frequente della funzione Drainback. Il tempo di bloccaggio inizia al termine del processo di riempimento.
Soglia di irradiazione (visualizzato solo in presenza di sensore di radiazione)	Soglia di irradiazione in W/m ² dalla quale viene consentito il processo di riempimento.
<ul style="list-style-type: none"> • Senza sensore di radiazione: il sensore del collettore di una funzione solare interessata deve essere riscaldato dall'irradiazione solare fino alla soglia di attivazione della funzione solare, perché la funzione di drainback venga avviata. • In fase di messa in servizio il tempo di riempimento impostato deve essere fatto coincidere con il tempo di riempimento reale dell'impianto. • Il riempimento del collettore con il fluido termovettore freddo determina una breve diminuzione della temperatura, che scende al di sotto della differenza di attivazione "Diff. off" tra sensore del collettore e sensore dell'accumulatore. Per questo è possibile definire un tempo di stabilizzazione nella funzione "Regolazione energia solare". Tale tempo di stabilizzazione inizia subito con l'avvio della funzione solare, indipendentemente dal processo di riempimento, e si riavvia di nuovo dopo il termine del processo di riempimento. In questo tempo di stabilizzazione la pompa del circuito solare continua a funzionare senza tenere in considerazione la temperatura minima sul collettore né la differenza di temperatura tra il sensore del collettore e il sensore dell'accumulatore. • Per ottenere una più rapido riscaldamento del collettore durante il tempo di stabilizzazione si consiglia di regolare il numero di giri della pompa del circuito solare con una Regolazione PID. In questo modo durante il tempo di stabilizzazione la pompa funziona almeno al minimo, ed è possibile superare la differenza di attivazione della regolazione dell'energia solare. 	

Ausgangsvariablen Solarstart / Drainback

Proc. lavaggio/riempimento	Stato pompa ON/OFF, selezione delle uscite di attivazione/disattivazione e delle uscite analogiche per il processo di lavaggio o di riempimento
Finestra oraria	Stato ON, quando la finestra oraria corrisponde
Cont. tempo lav/riemp	Indicazione del tempo di lavaggio o di riempimento trascorso
Cont. tempo int./bloc.	Contatore del tempo di intervallo o di bloccaggio trascorso
Tentativi avvio	Somma dei tentativi di avvio del giorno attuale
T.avv.senza suc.	di cui senza successo
Tent. avvio da ultimo funz.	Numero di tentativi dall'ultimo ciclo solare corretto
<ul style="list-style-type: none"> • Funzione drainback: in fase di selezione delle uscite per il processo di riempimento è possibile indicare oltre alla pompa del circuito solare anche una "pompa ausiliaria" aggiuntiva durante il processo di riempimento. • Se la velocità della pompa solare viene regolata mediante PWM o modalità 0-10 V, è utile indicare anche l'uscita analogica per il processo di riempimento e impostare il relativo "valore di uscita (on)" su 100 % ovvero 10,00 V. In questo modo durante il processo di riempimento la pompa viene azionata alla massima velocità. 	

Priorità energia solare

Descrizione delle funzioni

Negli impianti solari che presentano più utenze (ad es. boiler, tampone, vasca), generalmente è necessario indicare la priorità dei vari circuiti. Per i sistemi di priorità primaria/secondaria esistono due processi di regolazione di base.

- **Priorità assoluta:** solo quando la temperatura dell'accumulatore di priorità primaria sovraordinato supera il limite (soglia max), si passa al livello più basso successivo.
- **Priorità relativa:** il caricamento inizia con l'accumulatore in cui il collettore raggiunge prima la differenza, anche nel caso in cui si tratti di un'utenza con priorità secondaria.

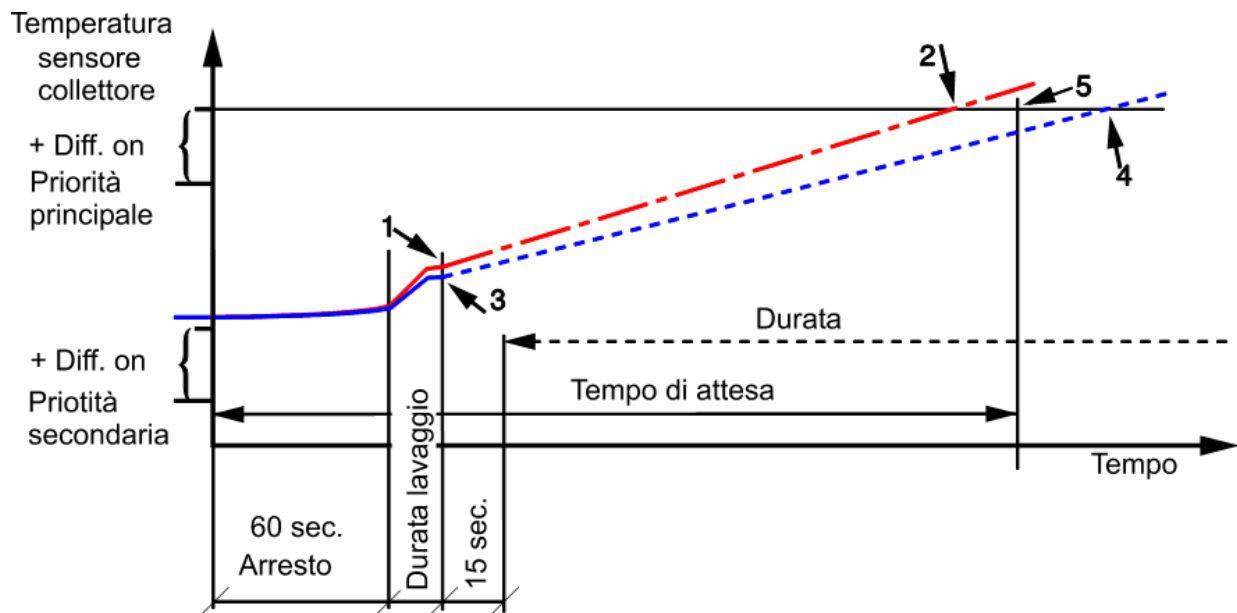

Durante il caricamento nell'utenza con priorità secondaria l'apparecchio monitora la temperatura del collettore. Se la temperatura del collettore raggiunge nuovamente - con pompa già in funzione - la differenza di **attivazione** (riferimento collettore) dell'utenza **attualmente** attivata, si attiva il timer di priorità. In caso di utilizzo di un sensore di radiazione, è l'irradiazione, invece della differenza di temperatura, a dover superare un determinato valore soglia.

Il timer di priorità disattiva la pompa per il tempo di arresto (60 sec). Dopo la durata del lavaggio (1 / 3) il computer calcola l'aumento della temperatura del collettore. Il computer rileva se il tempo di attesa impostato è sufficiente per il riscaldamento del collettore alla temperatura di priorità (5). Nel caso 2 si attende la commutazione alla priorità, in quanto la temperatura del collettore raggiungerà la temperatura di attivazione per l'utenza con priorità prima del termine del tempo di attesa. Se il computer stabilisce che l'aumento entro il tempo di attesa non sarà sufficiente (caso 4), interrompe il processo e potrà riattivare il timer di priorità solo dopo la fine della durata di funzionamento con il tempo di arresto (60 secondi). Durante la durata in funzionamento l'impianto rimane con priorità secondaria.

Variabili di entrata

Attivazione	Attivazione generale della funzione (valore digitale ON/OFF)
Irradiaz. solare	opzionale: segnale analogico di entrata del sensore di radiazione in W/m ²

Parametri	
N. funzioni interessate	Immissione del numero delle funzioni interessate
Funzioni interessate	Sottomenu: Immissione di tutte le funzioni solari
Priorità (elenco delle funzioni solari interessate)	Impostazione del livello di priorità Immettendo "off" la relativa funzione solare viene disattivata .
Temporizz. priorità secon. da livello priorità	Immissione del livello di priorità a partire dal quale deve valere la priorità relativa . Per livelli di priorità superiori vi è la priorità assoluta . Immettendo "1" si applica per tutti i livelli la priorità relativa .
Valore soglia (visualizzato solo in presenza di sensore di radiazione)	Soglia di attivazione in W/m ² per il timer di priorità. Al termine della durata questa soglia deve essere superata perché il timer della priorità possa iniziare il tempo di arresto (60 secondi).
Durata	Ora di attivazione dell'utenza di priorità secondaria fino al successivo avvio del timer di priorità
Tempo di attesa	Entro questo tempo il collettore deve poter raggiungere la temperatura di attivazione dell'utenza con priorità, altrimenti il sistema prosegue il caricamento dell'utenza con priorità secondaria.
Durata lavaggio	Indicazione della durata del lavaggio dopo il tempo di arresto. In questo tempo circa la metà del contenuto del collettore deve essere pompato passando accanto al sensore del collettore.
<ul style="list-style-type: none"> • Il programma cerca automaticamente tutti i valori necessari tra i moduli di funzionamento interessati e blocca anche automaticamente i moduli interessati che risultano subordinati nella classificazione. L'attività della funzione di priorità è visibile nelle variabili di uscita delle funzioni solari. • È possibile anche assegnare a più elementi livelli di priorità uguali. Tale operazione è tuttavia utile solo in impianti con più campi collettore. In tal caso le funzioni solari che si riferiscono allo stesso accumulatore vengono impostate allo stesso livello di priorità. • Se ad es. si indica "Temporizzatore priorità secondaria da livello priorità 2", vengono consentite dapprima solo le funzioni solari con priorità 1, fino a che le utenze non raggiungono le relative temperature massime (priorità assoluta). Solo successivamente si applica la priorità delle altre funzioni solari tramite il timer di priorità (priorità relativa). • Se la durata viene impostata su 0 per tutte le funzioni solari interessate viene applicata la priorità assoluta. • Se la soglia di attivazione del sensore di irradiazione viene fissata troppo alta e delle funzioni solari si attivano anche se la soglia non è ancora stata raggiunta, per queste funzioni si applica la priorità assoluta. 	

Variabili di uscita	
Lavaggio	Stato pompa ON/OFF, selezione dell'uscita per il processo di lavaggio
Cont. durata funzion.	Visualizzazione della durata (a partire da 15 secondi dopo il termine del tempo di lavaggio)
Contatore tempo attesa	Visualizzazione del tempo di attesa (a partire dall'avvio del timer di priorità)
Priorità assoluta	Stato ON quando la priorità assoluta è attiva mediante l'immissione " da livello priorità " oppure la durata è impostata a 0. L'attivazione del livello successivo non viene consentita, in quanto i livelli con priorità assoluta non hanno ancora raggiunto la temperatura massima.
<ul style="list-style-type: none"> • Se il timer di priorità è stato avviato con il tempo di attesa e durante questo tempo si verifica una situazione di attivazione per un'utenza con priorità, questo livello di priorità viene attivato solo al termine del tempo di attesa e del tempo di lavaggio + 15 secondi. Entro la durata del funzionamento il passaggio da priorità secondaria a priorità principale avviene subito. 	

Start-Stop

Schema base

Principio di funzionamento:

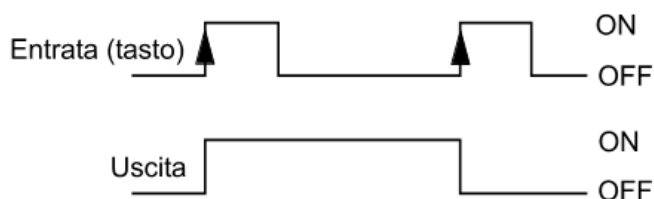

Simbolo dell'interruttore per corrente a impulsi nella parte elettrotecnica:

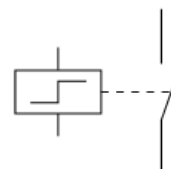

Descrizione delle funzioni

La funzione Start-Stop corrisponde, a livello elettrotecnico, a **un interruttore per corrente a impulsi**.

Gli interruttori per corrente a impulsi vengono chiamati anche relè ad impulsi, pulsanti a impulsi o teleruttori. Ad ogni attivazione del tasto (= segnale a impulso singolo ON) si determina una modifica dello stato di commutazione, che viene memorizzata fino al successivo impulso ON.

Ogni volta che si preme questo tasto (= segnale di impulso ON), alle variabili di entrata "**Commutazione**" viene applicata una modifica di stato di commutazione che rimane memorizzata fino al successivo impulso ON.

Variabili di entrata

Attivazione	Attivazione generale della funzione (segnale digitale ON/OFF)
Commutazione	Segnale digitale in entrata (impulso) per la commutazione
Accensione	Segnale digitale in entrata (impulso) solo per l'accensione
Spegnimento	Segnale digitale in entrata (impulso) solo per lo spegnimento

- Le variabili in entrata **Accensione** e rispettivamente **Spegnimento** permettono soprattutto di attivare o disattivare contemporaneamente più funzioni Start/Stop. Al successivo impulso "**Commutazione**", lo stato di commutazione cambia di nuovo.

Parametri

Nessun parametro possibile

On o **Off** Commutazione manuale mediante selezione

Variabili di uscita

Risultato	Stato variabile di uscita ON/OFF, selezione dell'uscita
Risultato inverso	Stato inverso variabile di uscita ON/OFF, selezione dell'uscita

- In caso di attivazione OFF entrambe le variabili di uscita sono in stato OFF. Se dopo l'attivazione OFF la funzione viene impostata nuovamente l'attivazione ON, il risultato è sempre OFF, e il risultato inverso è ON. Quindi l'ultimo stato di commutazione non viene memorizzato.
- Anche in caso di interruzione della corrente ovvero di avvio del regolatore l'ultimo stato di commutazione **non** rimane memorizzato.
- La funzione Start-Stop può essere avviata e arrestata anche manualmente dal **menu Parametri**.

Memoria giorno di riferimento

Descrizione delle funzioni

La funzione del giorno di riferimento permette di salvare gli stati dei contatori giornalmente, mensilmente e annualmente.

Con 2 varianti diverse è possibile rilevare gli stati del contatore generale in determinati momenti, oppure i valori di un intervallo di tempo (giorno, mese, anno).

La funzione matematica integrata può calcolare, ad esempio, il fattore di prestazione di una pompa di calore.

Variabili di entrata

Variabile di entrata A – D	Segnale analogico di entrata del valore da salvare
----------------------------	--

Parametri

Modo	Selezione: Differenza, Valore
------	--------------------------------------

Grandezza funzione	Sono disponibili per la selezione numerose grandezze di funzione, che possono essere acquisite con unità e posizioni decimali.
--------------------	--

- **Modo Differenza:** vengono salvate le **differenze** dei valori calcolati tra inizio e fine giorno, inizio e fine mese e inizio e fine anno. Questa variante è idonea, ad esempio, per il calcolo del fattore di prestazione giornaliero, mensile e annuale di una pompa di calore.

Esempio: Valore giornaliero

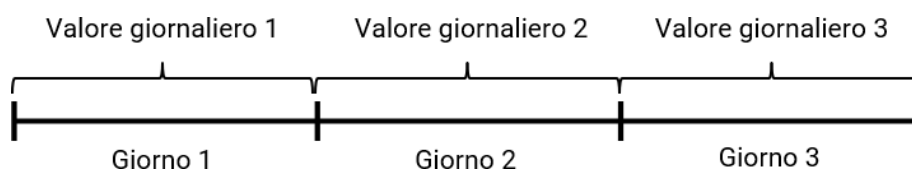

- **Modo Valore:** Vengono acquisiti i valori calcolati (ad es. stati contatore) al rispettivo momento (fine giorno, fine mese, fine anno).

Esempio: Valore giornaliero

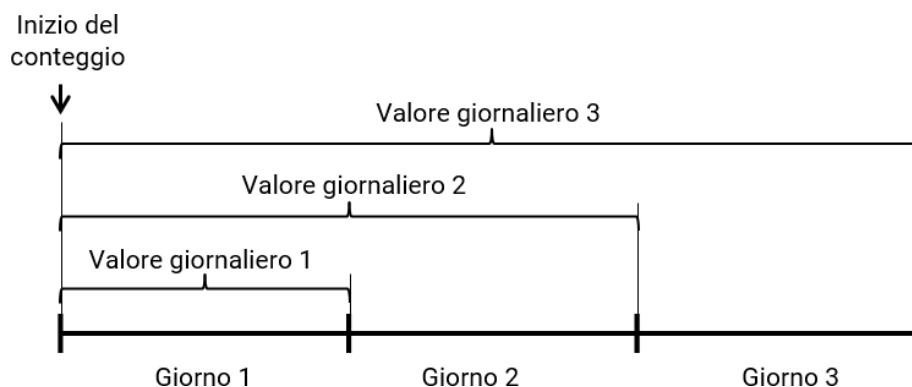

Calcolo

Con la funzione matematica integrata è possibile collegare matematicamente le variabili di entrata A – D.

Se è disponibile una sola variabile di entrata, le variabili B – D rimangono al valore 1 e gli operatori a "Moltiplicazione". Il risultato del calcolo è quindi identico alla variabile di entrata A.

Il risultato del calcolo viene poi salvato in base al modo.

Visualizzazione display

[] ((A [] B) [] (C [] D))

Funzione		Operatore 2	x
Variabile entrata A	1.00000	Variabile entrata C	1.00000
Operatore 1	x	Operatore 3	x
Variabile entrata B	1.00000	Variabile entrata D	1.00000

Visualizzazione TAPPS2

Formula: ((A x B) x (C x D))	
Funzione	
Variabile entrata A	1,00000
Operatore 1	x
Variabile entrata B	1,00000
Operatore 2	x
Variabile entrata C	1,00000
Operatore 3	x
Variabile entrata D	1,00000

L'operazione di calcolo si basa sulla successiva formula

$$\boxed{\text{Funzione}} \left((\text{A} \boxed{\text{Operatore 1}} \text{B}) \boxed{\text{Operatore 2}} (\text{C} \boxed{\text{Operatore 3}} \text{D}) \right)$$

- Il primo campo "**Funzione**" può rimanere libero. In tal caso non influirà sull'operazione di calcolo. Qui è possibile selezionare una funzione per il risultato della successiva operazione di calcolo:
 - Valore assoluto **abs**
 - Radice (quadrata) **sqrt**
 - Funzioni trigonometriche **sin, cos, tan**
 - Funzioni trigonometriche **arcsin, arccos, arctan**
 - Funzioni iperboliche **sinh, cosh, tanh**
 - Funzione esponenziale e^x **exp**
 - Logaritmo naturale e decimale **ln** e **log**
- Nei campi denominati Operatore 1 – 3 viene selezionata l'operazione di calcolo:
 - Addizione **+**
 - Sottrazione **-**
 - Moltiplicazione **x**
 - Divisione **:**
 - Modulo **%** (resto di una divisione)
 - Elevare a potenza **^**
- Le parentesi devono essere considerate in base alle regole matematiche.
- Con queste operazioni di calcolo è quindi possibile calcolare nella variante "**Differenza**" il fattore di prestazione giornaliero, mensile e annuale dividendo la quantità di calore (energia termica) per l'energia elettrica; i valori calcolati possono essere salvati giornalmente, mensilmente e annualmente.

Valori giornal.

Valori mensili

Valori annuali

Questi pulsanti permettono di visualizzare i valori salvati.

Cancella storico

Questi pulsanti permettono di cancellare i valori salvati dopo un prompt di conferma.

Variabili di uscita

Val. giorno prec

Indicazione del valore salvato del giorno precedente

Sincronizzazione

Descrizione delle funzioni

Sulla base delle informazioni di data e ora dell'apparecchio, questa funzione mette a disposizione delle variabili di uscita che dipendono appunto dalla data e dall'ora.

In questo modo si hanno a disposizione segnali digitali, ad esempio per il controllo di altri moduli di funzionamento, che consentono attivazioni che dipendono dalla data e dall'ora.

La funzione può avere, a scelta, un funzionamento singolo oppure ciclico.

Variabili di entrata

Attivazione	Attivazione generale della funzione (valore digitale ON/OFF)
-------------	--

Parametri

Modo	Selezione: Ora, Gio, Mese, Anno
Evento	Selezione: ciclico o singolo
Finestra 1 - 8	Immissione del tempo di attivazione e di arresto per finestra oraria
<ul style="list-style-type: none"> • L'impostazione "ciclico / singolo" stabilisce se dopo l'attivazione ON la finestra parametrizzata deve funzionare in modo singolo oppure ripetuto (ciclico). • La funzione consente fino a otto finestre di data o temporali. • Inizio e fine della finestra: Nelle modalità "Ora" e "Gio" la finestra oraria inizia e termina rispettivamente con l'inizio del minuto indicato. Nelle modalità "Mese" e "Anno" la finestra oraria inizia e termina rispettivamente con le ore 00:00 dei giorni indicati. 	

Variabili di uscita

Stato sincronizzazione	Stato sincronizzazione ON/OFF, selezione dell'uscita
Ora legale	Stato ora legale ON/OFF
Start regolatore	Stato start regolatore ON/OFF
<ul style="list-style-type: none"> • La variabile di uscita "Start regolatore" genera, 40 secondi dopo l'accensione dell'apparecchio ovvero dopo un reset, un impulso di 20 secondi, e funge da monitoraggio dell'avvio del regolatore (ad es. dopo un'interruzione dell'alimentazione elettrica) nella raccolta dati. A questo scopo è necessario impostare su 10 secondi il tempo di intervallo nella raccolta dati. 	

Funzione timer

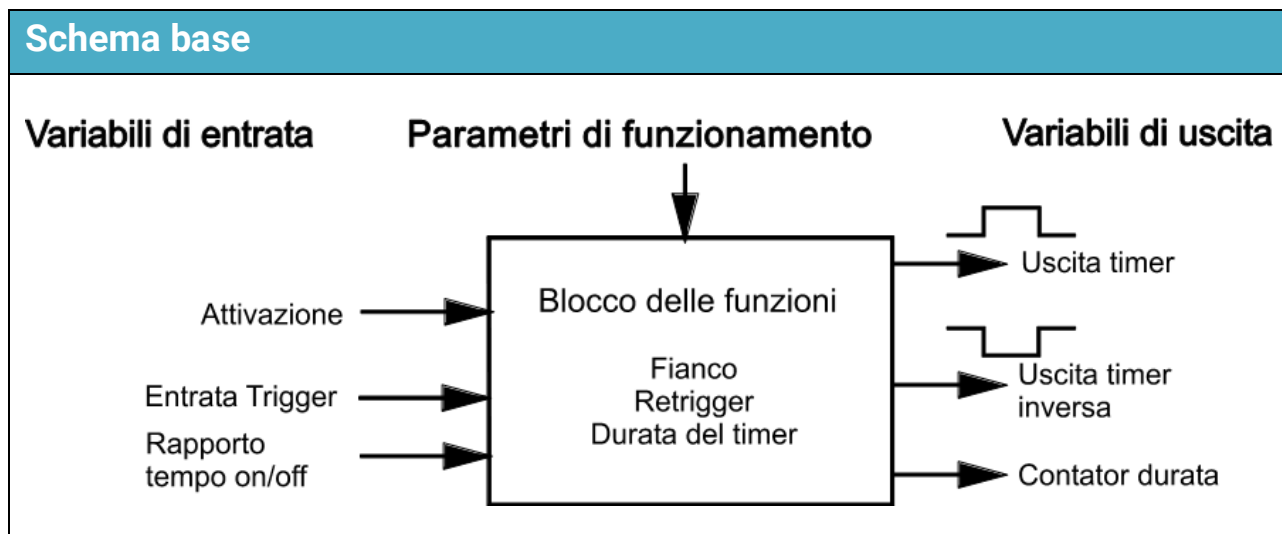

Descrizione delle funzioni

La Funzione timer stabilisce sequenze temporali, che servono per la commutazione di uscite oppure possono fungere da variabili di entrata delle funzioni. Lo scorrimento del tempo della funzione timer (= durata timer) viene avviato dall'entrata trigger oppure manualmente dal menu Parametri e funziona indipendentemente dall'orario. Tale attivazione viene chiamata "**trigger**". La durata del timer è impostabile da 1 secondo a 366 giorni.

Mediante la variabile di entrata "**Rapp. tempo on/off**" la durata timer indicata è variabile da 0 a 500%. In questo modo la durata timer può essere influenzata da segnali analogici o da valori calcolati.

Variabili di entrata

Attivazione	Attivazione generale della funzione (valore digitale ON/OFF)
Entrata Trigger	Segnale digitale di entrata ON/OFF per l'avvio della funzione timer
Rapp. tempo on/off	Valore analogico in % con 1 posizione decimale per la modifica del tempo impulso in questo rapporto
Tempo attivazione	Valore analogico per la durata timer in tutti i modi. Se inutilizzato, questo valore viene impostato nei parametri.
Tempo disattivazione	Valore analogico per il tempo di arresto nel modo Astabile . Se inutilizzato, questo valore viene impostato nei parametri.

Parametri	
Modo	Selezione: <i>Impulso, Tempo funz. suppl., Tempo di ritardo, Durata funz. min., Tempo bloccaggio, Astabile</i>
Trigger Fianco (solo in modalità Impulso) Retrigger (non visibile in modalità Astabile)	Selezione: <i>positivo, negativo, pos./neg.</i> (vedi modalità "Impulso") Immissione Si, No o, solo in modo Impulso, Arresto
Durata del timer (per definizione non visibile nelle variabili di entrata o nel modo Astabile)	Immissione della durata del timer
Tempo attivazione Tempo disattivazione (visualizzazione al posto della durata timer solo nel modo Astabile; per definizione non visibile nelle variabili di entrata)	Tempo di attivazione in modalità Astabile Tempo di disattivazione in modalità Astabile
se attivazione timer = off Cont. durata funzion.	Selezione: viene azzerato, continua a funz., in pausa
Avvia Timer o Arresta Timer	Avvio o arresto manuale della funzione timer (tranne nella modalità Astabile) Se il timer viene fermato, il contatore della durata di funzionamento viene impostato a 0.
<ul style="list-style-type: none"> • Con attivazione = off l'uscita timer e l'uscita timer inversa sono disattivate. • Comportamento del contatore della durata di funzionamento se attivazione timer = off: <ul style="list-style-type: none"> • "viene azzerato" significa che in caso di commutazione dell'attivazione su OFF il Cont. durata funzion. viene portato a 0. Se l'attivazione viene portata nuovamente su ON, lo stato delle uscite corrisponde al valore 0 del contatore (in base alla modalità). • "continua a funz." significa che in caso di commutazione dell'attivazione su OFF il Cont. durata funzion. continua a funzionare. Se all'interno della durata timer l'attivazione viene portata nuovamente su ON, le uscite vengono commutate in base alla modalità fino al termine della durata temporale. • "in pausa" significa che in caso di commutazione dell'attivazione su OFF il Cont. durata funzion. viene messo in pausa. Se l'attivazione viene portata nuovamente su ON, le uscite vengono commutate in base alla modalità fino al termine della durata temporale. • "ricaricamento" significa in caso di commutazione dell'autorizzazione su OFF dei contatori della durata di funzionamento, che il caricamento viene eseguito sulla durata timer impostata. Quando l'autorizzazione viene riportata su ON, il timer riprende a conteggiare la durata di funzionamento totale. 	

Retrigger: retrigger nell'esempio di un fianco trigger positivo in modalità **Impulso**

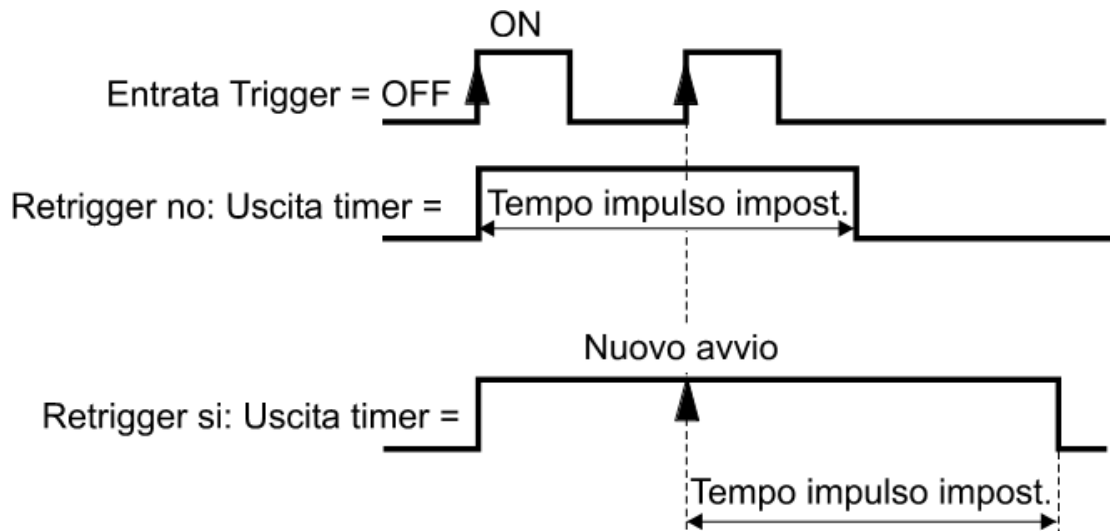

Mediante il retrigger il tempo impulso riparte dall'inizio. L'intero tempo impulso viene quindi allungato.

Con **Retrigger no**, il conteggio del timer non varia.

Con **Retrigger sì**, il tempo impulsi ricomincia da capo.

Con **Arresto retrigger** (solo in modo Impulso), il tempo di impulso del retrigger viene arrestato in anticipo. Per questo modo, il fianco impostato deve essere positivo o negativo.

Impulso: Al presentarsi del fianco trigger selezionato l'uscita si attiva per il Tempo impulso. Una modifica dello stato dell'entrata trigger durante il tempo impulso non determina alcuna modifica dello stato dell'uscita.

Senza retrigger: il tempo impulso scorre indipendentemente dallo stato dell'entrata trigger, e ricomincia se dopo il termine del tempo impulso il fianco trigger scelto corrisponde.

Con retrigger: in caso di corrispondenza del fianco trigger scelto, il tempo impulso ricomincia anche durante il tempo di attivazione in corso.

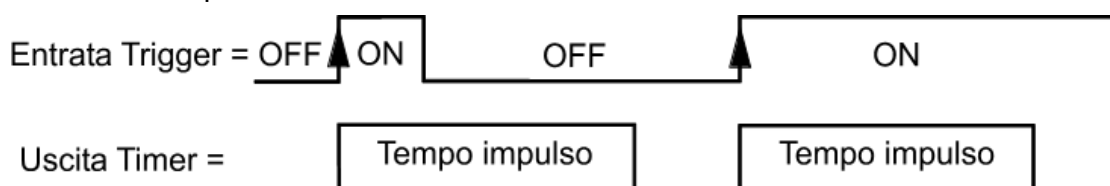

Un fianco trigger **positivo** è la modifica dello stato dell'entrata da "OFF" a "ON" oppure da "Interruttore aperto" a "Interruttore chiuso" (= in chiusura). Questa situazione corrisponde all'esempio sopra riportato.

La modifica da chiuso ad aperto (= in apertura) è un fianco trigger **negativo**. Con fianco trigger = **pos/neg** l'avvio del timer avviene ad ogni modifica dello stato sull'entrata.

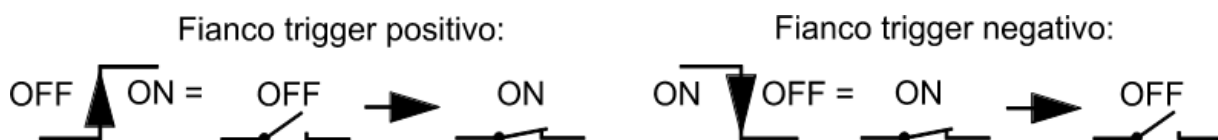

Tempo funz. suppl.: il segnale ON sull'entrata trigger attiva **subito** l'uscita. Se l'entrata viene disattivata (OFF), l'uscita rimane ON per la durata del tempo del Tempo funz. suppl.

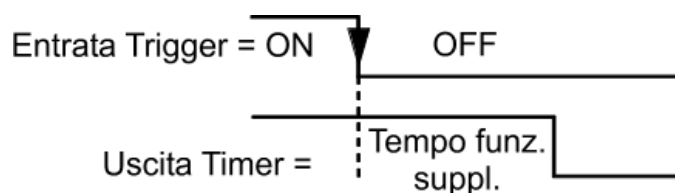

Tempo di ritardo: Il segnale ON sull'entrata trigger viene trasmesso all'uscita solo dopo il termine del Tempo di ritardo. Un segnale OFF sull'entrata trigger determina un arresto immediato dell'uscita, al termine del Tempo di ritardo.

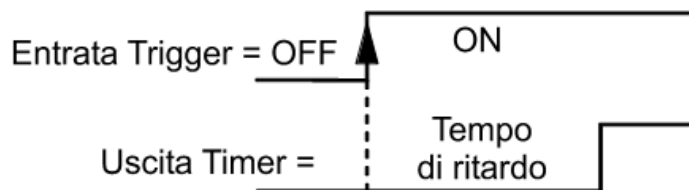

Durata funz. min.: Il segnale ON sull'entrata trigger attiva subito l'uscita. Se all'interno della Durata funz. minima l'entrata viene disattivata (OFF), l'uscita rimane comunque attiva fino al termine della Durata funz. minima. Se dopo il termine della Durata funz. minima l'entrata trigger è in stato ON, l'uscita rimane attiva.

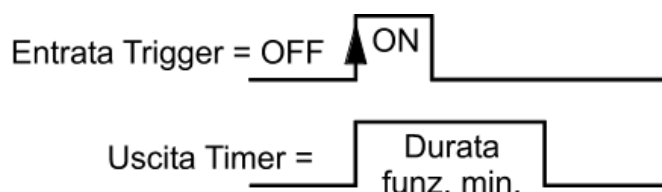

Tempo bloccaggio: Il segnale ON sull'entrata trigger riattiva l'uscita solo dopo che, dopo la fine dell'ultimo segnale ON, il Tempo di bloccaggio è terminato.

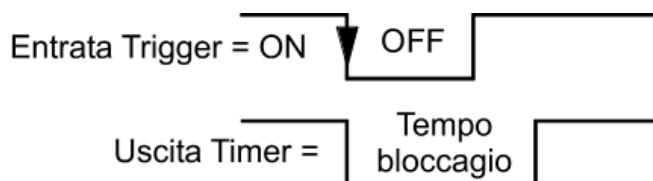

Impostazione "**retrigger = si**": Se all'interno del Tempo di bloccaggio l'entrata trigger viene portata su ON, il tempo di bloccaggio ricomincia, se l'entrata trigger viene riportata nuovamente su OFF **all'interno del tempi di bloccaggio originario**.

Astabile: immettendo separatamente il tempo di attivazione e di disattivazione si crea un "orologio" senza entrata trigger. La modalità viene avviata **subito** dopo l'attivazione ON con il tempo di attivazione.

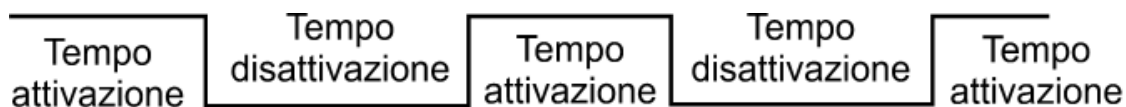

Se si utilizza in aggiunta la variabile di entrata "**Rapp. tempo on/off**", viene cambiato **solo** il tempo di attivazione in questo rapporto.

Un caso particolare è l'impostazione **Tempo di arresto = 0**: Il tempo di attivazione corrisponde in questo caso **all'intero periodo** (= **somma ON + OFF**) e il Rapp. tempo on/off corrisponde al rapporto tra tempo di attivazione e di disattivazione. Un Rapp. tempo on/off superiore al 100 % non è quindi utile in questo caso, in quanto l'uscita trigger rimane sempre attiva.

Esempio: Un Rapp. tempo on/off del 30 % determina 30 % ON e 70 % OFF del tempo di attivazione indicato.

Variabili di uscita

Uscita timer	Stato uscita ON/OFF, selezione dell'uscita
Uscita timer inversa	Stato uscita inversa ON/OFF, selezione dell'uscita
Cont. durata funzion.	Visualizzazione della durata timer in corso (ovvero del tempo di attivazione o di disattivazione attualmente attivo in caso di timer astabile)

- In caso di attivazione OFF lo stato dell'uscita e dell'uscita inversa è OFF.
- La funzione timer può essere avviata e arrestata anche manualmente dal **menu Parametri** (eccezione: modalità "Astabile").

Funzione di confronto

Descrizione delle funzioni

Vengono confrontati tra loro due valori **A** e (**B + differenza**), e quindi prodotte le due variabili di uscita digitali **A > (B + differenza)** e **inversa** (**A > (B + differenza)**). Inoltre è disponibile una variabile di uscita per la condizione **A = B**.

Variabili di entrata

Attivazione	Attivazione generale della funzione (valore digitale ON/OFF)
Valore A	Primo valore di confronto analogico
Valore B	Secondo valore di confronto analogico

- Il **valore A non** può essere definito dall'utente. Il valore B può essere anche un valore fisso. In tal caso è necessario indicare come "fonte" *Utente*.
- Nel caso in cui ai due valori vengano assegnati dei sensori, si verifica una funzione differenziale semplice.
- Se vengano confrontati due sensori, si consiglia di collegare il sensore più caldo al Valore A.
- Se si utilizza il valore di un sensore ambientale (RAS, RASPT, RAS-PLUS, RAS-F), viene acquisito il valore di temperatura trasmesso (senza valori di offset mediante il selettore della modalità di funzionamento).

Parametri

Grandezza funzione	Sono disponibili per la selezione numerose grandezze di funzione, che possono essere acquisite con unità e posizioni decimali.
Diff. on	Differenza di attivazione rispetto al valore B
Diff. off	Differenza di disattivazione rispetto al valore B

- In molte applicazioni questa funzione corrisponde a un termostato. Indicando la "Grandezza funzione" è possibile tuttavia qualsiasi confronto numerico.

Grandezza funzione

$A > (B + \text{Diff.})$	Stato ON, quando valore A > valore (B + Diff.), selezione dell'uscita
Inverso ($A > (B + \text{Diff.})$)	Stato ON, quando valore inverso (valore A > valore (B + Diff.)), selezione dell'uscita
$A = B$	Stato ON, quando valore A = valore B

- **In caso di attivazione OFF tutte le variabili di uscita sono OFF.**
- **Come variabile di uscita** sono disponibili sia $A > (B + \text{Diff.})$ sia **inverso** ($A > (B + \text{Diff.})$).
In caso di confronto di un sensore di temperatura con un valore soglia fisso (valore B immesso nelle variabili di entrata sotto "*Utente*"), questo corrisponde a un termostato meccanico con contatto di scambio: ($A > (B + \text{Diff.})$) = contatto di chiusura e inverso ($A > (B + \text{Diff.})$) = contatto di apertura).
- **Se valore A = valore B** è vero, allora anche una delle due altre variabili di uscita è sempre in stato ON.

Contatore della quantità di calore

Schema base

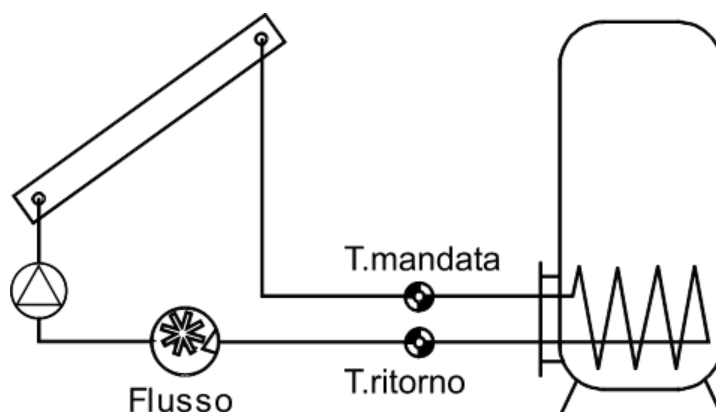

Descrizione delle funzioni

Calcolo della potenza termica e conteggio dell'energia termica tramite la differenza di temperatura $T_{\text{mandata}} - T_{\text{ritorno}}$ e tramite la portata volumetrica in considerazione della componente di antigelo del fluido termovettore.

Variabili di entrata

Attivazione	Attivazione generale della funzione (valore digitale ON/OFF)
Temperatura mandata	Segnale analogico di entrata per la temperatura di mandata
Temperatura ritorno	Segnale analogico di entrata per la temperatura di ritorno
Flusso	Segnale analogico di entrata per il flusso (portata volumetrica)
Reset contatore	Segnale digitale di entrata a impulsi ON/OFF per il reset del contatore
Capacità termica spec.	Opzionale: valore analogico per la capacità termica del fluido nel sistema misurato
Prezzo / Unità	Immissione di un prezzo per kWh per il calcolo della rendita

- Per la misurazione della temperatura sono particolarmente idonei i sensori **BFPT1000 5x60MM**, integrati nella **valvola a sfera KH** di Technische Alternative. Per la calibrazione è possibile smontare i sensori senza grandi difficoltà.
 - Come sensore di mandata nei sistemi solari è possibile utilizzare anche il sensore del collettore. In tal caso esso deve assolutamente essere montato con un guscio ad immersione sull'uscita della mandata della barra di distribuzione del collettore. La quantità di calore misurata conterrà tuttavia anche le perdite del tubo di mandata solare.
 - Con la fonte **Utente** nella variabile di entrata "**Flusso**" è possibile indicare per il flusso anche un valore fisso, invece del sensore della portata volumetrica.
 - Il **reset del contatore** avviene mediante un impulso ON digitale oppure manualmente nel menu Parametri. Vengono cancellati **tutti** i valori del contatore, quindi anche quelli dei periodi precedenti. Fino a che questa variabile di entrata è su ON, il contatore è bloccato. Il reset contatore funziona anche con attivazione = off.
 - **Capacità termica spec.:** il valore opzionale deve essere immesso come multiplo dell'unità **0,01 kJ/l*K** come numero **senza dimensione**. **Esempio:** la semplice acqua a 20 °C ha una capacità termica di circa 4,18 kJ/l*K, quindi per questa capacità termica (circa 20 °C) si dovrebbe immettere un valore senza dimensione di 418.
- Nota:** la capacità termica dei liquidi dipende alla temperatura. Quindi si dovrebbe immettere in valore variabile che dipenda dalla temperatura (ad es. dalla funzione caratteristica).

Parametri	
Antigelo (visualizzato solo quando la variabile di entrata "Capacità termica spec." non è utilizzata)	Indicazione della parte di antigelo in %
Blocco ritorno	Selezione: Si / No
Stato Valore calibrazione	Visualizzazione: non calibrato o calibrato Visualizzazione della differenza misurata durante il processo di calibrazione T.mandata – T.ritorno (nello stato " non calibrato " questo valore deve essere 0,0 K)
Avvia calibrazione	Avvio della calibrazione (osservare la sezione " Processo di calibrazione ")
Elimina valori calibrazione	In questo modo è possibile annullare la calibrazione, il valore di calibrazione viene portato a 0.
Elimina contatore	Tasto per cancellare tutti gli stati dei contatori
<ul style="list-style-type: none"> • Antigelo: dai dati dei prodotti di tutti i più rinomati produttori è stata calcolata una media e, in base al rapporto di miscelazione, è stata implementata una tabella. Questo metodo fornisce in rapporti tipici un errore massimo supplementare dell'1 %. • Blocco ritorno: immettendo "No" si permette un conteggio negativo, immettendo "Si" il contatore della quantità di calore può contare solo valori positivi. • Nel calcolo della temperatura differenziale si verificano a volte errori troppo significativi, a causa della tolleranza dei sensori e della parte misurata. Per compensare tali errori l'apparecchio è dotato di un procedimento di calibrazione. • Se si seleziona "Avvia calibrazione", viene visualizzata un'ulteriore richiesta di sicurezza. Se la calibrazione è stata eseguita male o non correttamente, è possibile annullare il risultato mediante "Elimina valori calibrazione" e/o correggerlo eseguendo una nuova calibrazione. 	
<p>Processo di calibrazione</p> <p>Con la misurazione contemporanea dei due sensori alla stessa temperatura, si calcola la deviazione dei sensori l'uno rispetto all'altro, e in futuro è possibile includere questo valore come fattore di correzione nel calcolo.</p> <p>La calibrazione influisce solo sui valori dei sensori nella funzione "Contatore q.tà cal." e <u>non</u> viene considerata in altre funzioni.</p> <p>Durante il processo di calibrazione è molto importante che entrambi i sensori (mandata e ritorno) misurino temperature uguali. A questo scopo le punte dei due sensori vengono legate con un pezzetto di nastro adesivo o di filo. Inoltre entrambi i sensori dovrebbero essere già dotati delle successive prolunghie cavo, per tenere in considerazione le resistenze elettriche dei cavi. In caso di utilizzo del sensore del collettore è necessario valutare la lunghezza necessaria del cavo e legare lo stesso. I sensori devono essere collegati alle due entrate parametrizzate per la mandata e il ritorno e vengono immersi entrambi in un bagno d'acqua caldo (entrambi misurano quindi le stesse temperature).</p> <p>Processo di calibrazione:</p> <ol style="list-style-type: none"> 1. Immergere i sensori nel bagno d'acqua. 2. Avviare il processo di calibrazione e confermare la domanda di sicurezza, indicazione dello stato: "calibrato". 3. Il valore di calibrazione viene visualizzato nei parametri e la temperatura di ritorno corretta viene indicata nelle variabili di uscita. 	

Avvertenze sulla precisione

La precisione di tutte le energie rilevate e dei flussi energetici dipende da molti fattori e qui si procederà ad una più dettagliata osservazione.

- I sensori di temperatura PT1000 della **classe B** hanno una precisione di +/- 0,55 K (a 50 °C).
- L'errore di registrazione della temperatura dell'apparecchio X2 è tipicamente +/- 0,4 K per canale.

Supponendo una divergenza di 10 K, questi due errori di misura tra mandata e ritorno producono un errore di misura **massimo** di +/- 1,90 K = **+/- 19,0 %** per la classe B e di +/-13,0% per la classe A.

- In caso di divergenza inferiore, la percentuale dell'errore di misura **aumenta**
- La precisione del sensore di flusso volumetrico FTS 4-50DL è pari a circa **+/- 1,5 %**

Nel caso **più sfavorevole**, l'errore di misura complessivo massimo per il conteggio della quantità di calore è quindi:

$$1,19 \times 1,015 = 1,208$$

Ciò significa una precisione del conteggio della quantità di calore nel caso **più sfavorevole** di **+/- 20,8 %** (con divergenza di 10 K, **senza calibrazione** dei sensori di temperatura), dove tutti gli errori di misura dovrebbero falsare il risultato della misurazione nella **stessa** direzione.

Per esperienza un caso simile (worst case) non si verifica **mai** e nel peggiore dei casi si dovrebbe tenere conto della metà di quanto riportato. Tuttavia anche il 10,4 % non è ancora sostenibile.

Dopo la **calibrazione** dei sensori di temperatura (vedere sopra), l'errore di misura dell'intera registrazione della temperatura si riduce ad un massimo di 0,3 K. Con riferimento alla divergenza di 10 K descritta precedentemente, ciò significa un errore di misura del 3 %.

L'errore di misura complessivo massimo per il conteggio della quantità di calore pertanto è:

$$1,03 \times 1,015 = 1,045$$

Con una **divergenza di 10 K** e **con calibrazione** dei sensori di temperatura, anche nel caso **più sfavorevole** la precisione del conteggio della quantità di calore migliora a **+/- 4,5 %**.

Variabili di uscita	
Potenza	Visualizzazione della potenza attuale in kW (2 posizioni decimali)
Temperatura ritorno corr.	Visualizzazione della temperatura di ritorno corretta mediante il processo di calibrazione
Differenza (TM-TR. corr.)	Visualizzazione della differenza di temperatura attuale, determinante per il contatore della quantità di calore, tra temperatura di mandata e temperatura di ritorno corretta
Stato contatore giorn.	} Visualizzazioni stato contatore
Stato cont. giorno pr.	
Stato contatore sett.	
Stato cont. sett. pr.	
Stato contatore mens.	
Stato cont. mesi prec.	
Stato contatore ann.	
Stato cont. anno prec.	
Chilowattora totali	
Importo giorn.	} Visualizzazione del ricavo nella valuta impostata
Importo g. prec.	
Importo sett.	
Importo s. prec.	
Importo mens.	
Importo m. prec.	
Importo ann.	
Importo a. prec.	
Importo totale	
<ul style="list-style-type: none"> • ATTENZIONE: i valori del contatore del modulo di funzionamento Contatore q.tà cal. vengono scritti ogni ora nella memoria interna. In caso di interruzione di corrente può pertanto andare perso al massimo il calcolo di 1 ora. • Al momento del caricamento dei dati di funzionamento il sistema chiede se devono essere acquisiti i valori del contatore che sono stati memorizzati (vedi istruzioni "Programmazione parte 1: Avvertenze generali"). • Se la temperatura di mandata è inferiore alla temperatura di ritorno, il conteggio viene eseguito con energia negativa, se il blocco del ritorno è su "No". In tal modo il valore del contatore si riduce. • La commutazione del contatore settimanale avviene la domenica alle ore 24:00. 	

Funzione manutenzione

Descrizione delle funzioni

La Funzione manutenzione serve da funzione di servizio per lo spazzacamino ovvero come semplice metodo di spegnimento del bruciatore per la misurazione dei gas di scarico. Dopo l'avvio, il bruciatore viene attivato con la potenza prevista per un tempo determinato.

Per la dissipazione del calore i circuiti di riscaldamento indicati nei parametri vengono attivati alla **temperatura di mandata massima consentita** (sottomenu "Curva di riscaldamento": T.mandata max). Non è quindi necessario definire le uscite per i circuiti di riscaldamento nelle variabili di uscita. La temperatura nominale di mandata di questi circuiti di riscaldamento viene visualizzata a 5 °C durante la funzione manutenzione attiva, e la temperatura nominale ambiente viene visualizzata a 25 °C. La variabile di uscita del circuito di riscaldamento **Livello funz.** indica "**Modo speciale (0)**", la modalità di funzionamento indica "**Manutenzione (10)**".

Mediante un "**interruttore esterno**" o un "**tasto esterno**" è possibile attivare la funzione manutenzione usando un interruttore o tasto montato esternamente (= entrata digitale) oppure usando un'uscita digitale di un'altra funzione.

La funzione di manutenzione può essere avviata anche manualmente dal menu Parametri.

Variabili di entrata

Interr. esterno	Segnale digitale di entrata ON/OFF per l'attivazione della funzione
Tasto esterno	Segnale digitale di entrata a impulsi per l'attivazione della funzione

- **Interr. esterno:** la funzione è attiva finché l'interruttore è su ON, **indipendentemente** dalla durata di funzionamento totale impostata.
- **Tasto esterno:** un impulso ON singolo (ad es. un tasto) attiva la funzione per la durata di funzionamento totale selezionata. Un successivo impulso ON **durante** la durata in funzionamento la disattiva nuovamente (termine anticipato).

Parametri

N. funzioni interessate	Indicazione del numero delle funzioni circuito di riscaldamento interessate
Funzioni interessate Visualizzazione dei circuiti di riscaldamento	Sottomenu: selezione delle funzioni circuito di riscaldamento che devono essere attivate dalla funzione manutenzione.
Durata funzion. totale	Durata della funzione in caso di attivazione mediante tasto esterno oppure dallo stato di funzionamento
Potenza gener.	Impostazione della potenza del generatore in % con 1 posizione decimale durante la funzione manutenzione
Avvia funzione o Arresta funzione	Avvio e arresto manuale della funzione di manutenzione

- La funzione mette a disposizione come variabile di uscita la potenza del generatore. L'indicazione della potenza del generatore derivante dalla funzione di manutenzione ha valore **dominante**. Pertanto, durante i lavori di manutenzione, sull'uscita analogica non è ammesso nessun altro segnale analogico (ad es. dalla richiesta acqua calda). I segnali digitali sull'uscita analogica tuttavia **non** vengono sovrascritti dalla funzione di manutenzione.
Scala dell'uscita analogica: 0 = 0,00 V / 1000 = 10,00 V
- Dopo lo spegnimento della richiesta del generatore (funzione arrestata), i circuiti di riscaldamento interessati rimangono attivi ancora per **tre minuti** in "Modo speciale / Manutenzione", per estrarre il calore residuo dalla caldaia. Solo successivamente il circuito di riscaldamento passa nuovamente nella modalità di funzionamento precedente.

Variabili di uscita	
Richiesta generatore	Stato della richiesta ON/OFF, selezione dell'uscita
Potenza gener.	Visualizzazione del valore di uscita attuale, selezione dell'uscita analogica
Cont. durata funzion.	Visualizzazione del tempo di attivazione in corso della funzione di manutenzione (la visualizzazione rimane 0 in caso di avvio mediante interruttore esterno)

Funzione veranda

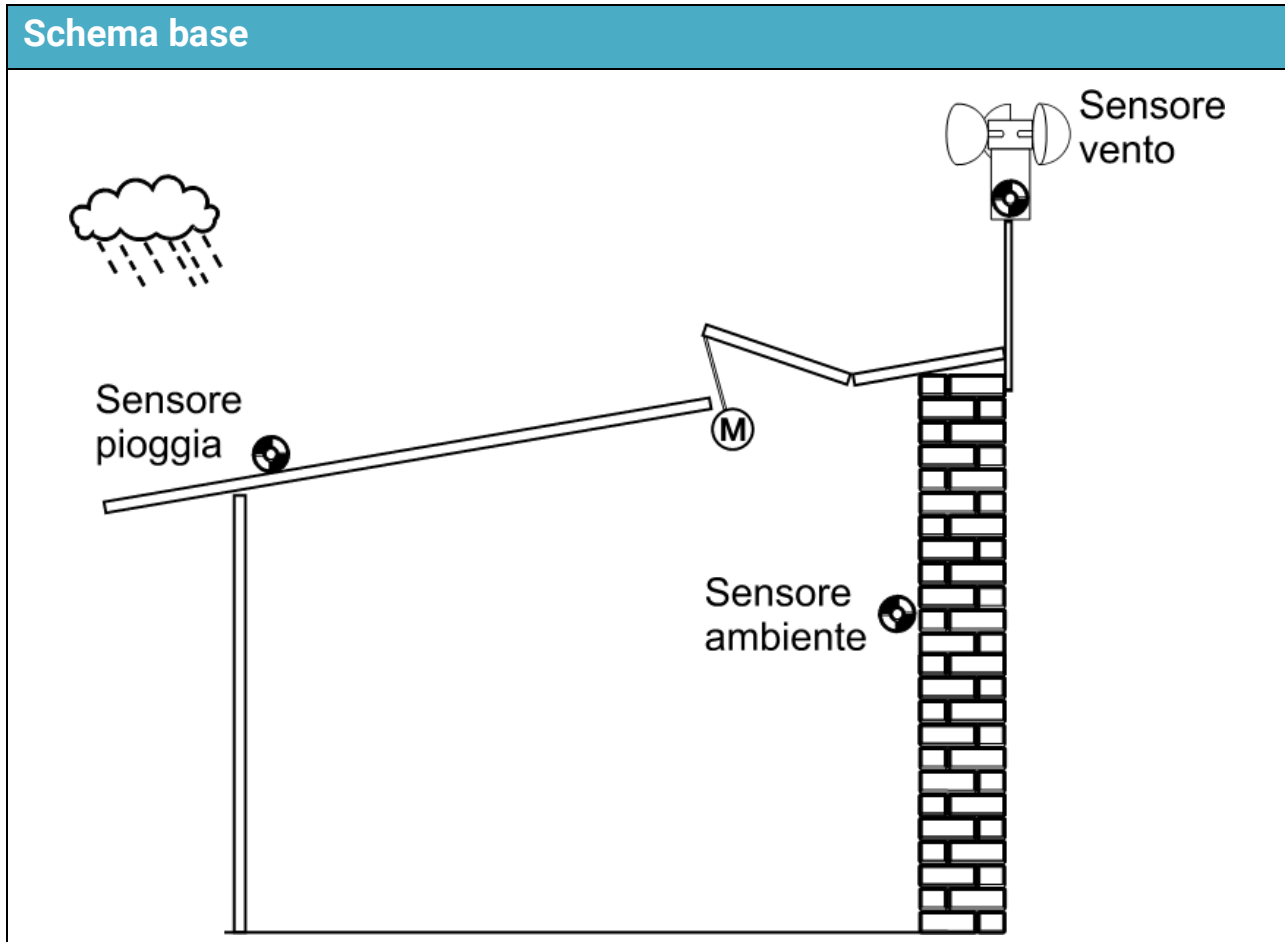

Descrizione delle funzioni

La Funzione veranda apre una finestra per l'aria di scarico quando la temperatura ambiente della veranda supera una determinata soglia. Opzionalmente, è possibile comandare la chiusura della finestra indipendentemente dalla temperatura ambiente, mediante un sensore vento e/o pioggia. È possibile disattivare la regolazione automatica della temperatura con la modalità manuale. La funzione di disattivazione di sicurezza mediante il sensore vento o pioggia rimane attiva anche nella modalità manuale.

Variabili di entrata	
Attivazione	Attivazione generale della funzione (segnale digitale ON/OFF)
Attiv. funzione auto	Attivazione della funzione automatica (segnale digitale ON/OFF)
Finestra aperta	Segnale digitale di entrata ON/OFF
Finestra chiusa	Segnale digitale di entrata ON/OFF
Finestra complet. aperta	Segnale digitale di entrata ON (impulso)
Finestra complet. chiusa	Segnale digitale di entrata ON (impulso)
Trigger funz. autom.	Segnale digitale di entrata ON (impulso)
Temperatura veranda	Segnale analogico di entrata della temperatura veranda (temperatura ambiente)
Temperatura nom. veranda	Valore analogico della temperatura nominale
Sensore pioggia	Opzionale: segnale analogico di entrata di un sensore pioggia (senza dimensione, senza posizioni decimali), ad es. tipo RES di Technische Alternative
Velocità del vento	Opzionale: segnale analogico di entrata di un sensore vento in km/h senza posizioni decimali, ad es. tipo WIS01 di Technische Alternative
Offset temperatura nominale veranda	Valore analogico per un valore di offset rispetto alla temperatura nominale veranda
Commutazione su funz. automatico alle	Ora alla quale viene di nuovo effettuata la commutazione sul modo automatico da quello manuale oppure la commutazione sul modo automatico con impulso ON digitale oppure la disattivazione della commutazione mediante un segnale OFF digitale
<ul style="list-style-type: none"> • Con attivazione funzionamento automatico OFF, in base alle condizioni di chiusura la finestra viene aperta, chiusa oppure rimane in posizione. Se è possibile solo il funzionamento manuale, la disattivazione di sicurezza mediante sensore vento o pioggia rimane attiva. • Per il segnale di entrata della temperatura veranda possono essere utilizzati anche sensori ambiente RAS, RAS PT, RAS-PLUS o RAS-F. • Per i segnali di entrata del sensore vento e del sensore pioggia è possibile utilizzare i sensori di Technische Alternative (tipi RES e WIS01). • Le variabili di entrata "Finestra aperta" e "Finestra chiusa" necessitano di segnali di commutazione digitali. La funzione termina il funzionamento automatico e apre ovvero chiude la finestra, finché il segnale di entrata è su ON. Se il "Tempo clic lungo" (parametro) viene superato oppure se durante il "Tempo clic doppio" viene eseguito un doppio clic, la finestra viene completamente aperta o completamente chiusa. • Se in modalità manuale vengono azionati contemporaneamente sia "Finestra aperta" sia "Finestra chiusa", la funzione passa da funzionamento manuale a funzionamento automatico. Si consiglia quindi di utilizzare tasti veneziana senza bloccaggio tra "SU" e "GIÙ". • Le variabili di entrata "Finestra complet. aperta" e "Finestra complet. chiusa" vengono attivate da segnali a impulso. La funzione termina il funzionamento automatico. • Il trigger del funzionamento automatico determina un ripristino da funzionamento manuale a funzionamento automatico. Il segnale si attiva solo quando la finestra raggiunge la posizione finale precedentemente definita in modo manuale. • Commutazione su modo automatico: La commutazione viene disattivata quando è presente un segnale OFF digitale. 	

Parametri	
Temperatura veranda Temperatura nom. Diff. on Diff. off	Visualizzazione temperatura nominale (variabile di entrata) Differenza di attivazione rispetto alla temperatura nominale Differenza di disattivazione rispetto alla temperatura nominale
Funz. auto Durata funz. motore/azione Tempo di intervallo	Durata di funzionamento motore per azione APRI o CHIUDI Tempo di intervallo tra l' inizio di due durate di funzionamento motore
Modo manuale Tempo clic lungo Tempo clic doppio	Se il tempo clic lungo del segnale di entrata " Finestra aperta " o " Finestra chiusa " viene superato , la finestra viene aperta o chiusa completamente (con valore = 0 disattivato). Se all'interno del tempo clic doppio arrivano 2 impulsi sulle variabili di entrata " Finestra aperta " o " Finestra chiusa ", la finestra viene aperta o chiusa completamente (con valore = 0 disattivato). La chiusura o l'apertura della finestra possono essere terminate anticipatamente mediante impulso in risposta all'istruzione contraria.
Condizioni di chiusura	Impostazione delle condizioni di chiusura utilizzando un sensore pioggia e/o vento e con attivazioni = off (vedi sottocapitolo " Condizioni di chiusura ")
<ul style="list-style-type: none"> • L'apertura o la chiusura della finestra in base alla temperatura ambiente avviene sempre e solo per la durata impostata per "Durata funz. motore/azione". • Il tempo di intervallo viene avviato con l'inizio della durata di funzionamento del motore. La successiva durata di funzionamento motore può iniziare solo dopo il termine del tempo di intervallo. È quindi opportuno impostare un tempo di intervallo più lungo della durata di funzionamento del motore per azione. All'interno del tempo di arresto si può verificare l'adattamento della temperatura ambiente alla temperatura nominale, in base all'apertura della finestra. Se l'adattamento non è sufficiente, viene avviata la successiva durata di funzionamento del motore. • In modalità manuale la "Durata funz. motore/azione" non viene considerata. • Anche per la chiusura della finestra in base alle condizioni di chiusura la Durata funz. motore/azione non viene considerata. La finestra riceve un'istruzione di chiusura per il tempo di durata doppio impostata sulla coppia di uscita. 	

Parametri sottomenu Condizioni di chiusura

I parametri per il sensore vento e il sensore pioggia vengono visualizzati solo se tali sensori sono stati definiti nelle variabili di entrata.

se attivazione = off	Selezione del comportamento con attivazione = off Selezione: opzioni finestra chiudere, aprire, invariato
se attivazione funz. auto = off	Selezione del comportamento alla commutazione su attivazione funzionamento automatico = off Selezione: opzioni finestra chiudere, aprire, invariato
Sensore pioggia Soglia pioggia Diff. on Diff. off Tempo di bloccaggio	Valore analogico per la soglia pioggia (vedi spiegazioni) Differenza di attivazione rispetto alla soglia pioggia Differenza di disattivazione rispetto alla soglia pioggia Immissione del tempo di bloccaggio dopo la chiusura mediante il sensore pioggia
Sensore vento Max vel. vento Diff. on Diff. off Tempo di bloccaggio	Valore analogico per la velocità massima consentita del vento in km/h Differenza di attivazione rispetto alla velocità massima del vento Differenza di disattivazione rispetto alla velocità massima del vento Immissione del tempo di bloccaggio dopo la chiusura mediante il sensore vento

- **Il sensore pioggia** trasmette un valore numerico alla variabile di entrata, in base all'umidità. Tale valore è senza dimensione (**senza** unità e posizioni decimali). Il valore per "asciutto" è >700. Dato che il valore per "asciutto" può abbassarsi a causa dello sporcamento del sensore, la Soglia pioggia dovrebbe essere impostata a 300 circa. Il sensore pioggia **RES** di Technische Alternative soddisfa tali requisiti.
- Se avviene una chiusura determinata dal sensore pioggia o dal sensore vento, l'apertura sarà di nuovo possibile solo al termine del doppio tempo di durata (= tempo di intervallo) **oppure** del tempo di bloccaggio, a seconda di quale impostazione temporale è più lunga.
I tempi di bloccaggio impediscono una rapida sequenza di istruzioni di chiusura e apertura del motore della finestra in caso di oscillazione dei valori (ad es. raffiche di vento).
- Se "**Attiv. funzione auto**" viene disattivato, il comando finestra si comporta come da condizione di chiusura impostata. Inoltre è possibile comandare la finestra in modalità manuale.
Se "Attiv. funzione auto" viene riattivato, la funzione rimane in modalità manuale fino a quando viene determinata la commutazione al funzionamento automatico in uno dei seguenti modi: impulso ON su "**Trigger funz. autom.**", azionamento contemporaneo di "**Finestra aperta**" e "**Finestra chiusa**" oppure superamento dell'orario per "**Commutazione su funz. automatico alle**".

Variabili di uscita	
Finestra ap/chiu	Stato azionamento finestra APERTA/OFF/CHIUSA, selezione della coppia di uscita per il funzionamento a finestra
Fines. 0 - 100%	Indicazione di un valore percentuale con 1 posizione decimale per il comando di un azionamento finestra con ingresso 0-10 V tramite un'uscita analogica
Temp. eff. veranda temp. nom.	Visualizzazione della temperatura nominale veranda attuale, compreso il valore di offset
Stato funzionamento autom.	Stato ON, se la funzione è in modalità automatica
Contatore tempo resid.	Visualizzazione della durata di funzionamento residuo della durata di funzionamento doppia impostata sulla coppia di uscita
Contat. tempo interv.	Visualizzazione del tempo di intervallo in corso
Finestra aperta	Stato ON, quando la finestra è tutta aperta (dopo il termine del tempo di funzionamento residuo)
Finestra chiusa	Stato ON, quando la finestra è tutta chiusa (dopo il termine del tempo di funzionamento residuo)
Nessuna pioggia	Stato ON quando l'azionamento finestra è attivato dal sensore pioggia e il tempo di funzionamento residuo è terminato.
Contat. blocc. pioggia	Visualizzazione del tempo di bloccaggio in corso, in secondi
Vel. vento < max.	Stato ON quando l'azionamento finestra è attivato dal sensore vento e il tempo di funzionamento residuo è terminato.
Contat. blocc. vento	Visualizzazione del tempo di bloccaggio in corso, in secondi
<ul style="list-style-type: none"> • Se il tempo di funzionamento della finestra che si è sommato raggiunge la durata di funzionamento doppia impostata sulla coppia di uscita, l'uscita non viene più comandata in questa direzione. Il contatore del tempo residuo indica 0, la visualizzazione "Finestra aperta" o "Finestra chiusa" ha lo stato ON. • In caso di funzione di disattivazione mediante sensore vento o pioggia attiva, il Tempo di intervallo cambia sulla durata di funzionamento doppia. L'apertura e la chiusura dopo il termine della condizione di chiusura sarà possibile solo dopo la chiusura completa della finestra (contatore tempo residuo = 0, stato finestra chiusa = ON) e il termine del tempo di bloccaggio. • Azionamento finestra 0 - 100%: Scala dell'uscita analogica: $0 = 0,00 \text{ V} / 1000 = 10,00 \text{ V}$ • Con attivazione = OFF l'indicazione della temperatura nominale veranda è 30 °C. • La commutazione da funzionamento manuale a funzionamento automatico può avvenire solo mediante un impulso ON su "Trigger funz. autom.", l'attivazione contemporanea di "Finestra aperta" e "Finestra chiusa" oppure al superamento dell'orario per "Commutazione su funz. automatico alle". 	

Contatore

Descrizione delle funzioni

La funzione Contatore può essere utilizzata come contatore di ore di esercizio oppure come contatore di impulsi. Nella modalità Contatore impulsi è possibile conteggiare, mediante gli impulsi di entrata, anche i litri (ad es. **il consumo dell'acqua**), energia (ad es. **energia elettrica**) o metri cubi (ad es. **consumo di gas**).

Variabili di entrata

Attivazione	Attivazione generale della funzione (segnale digitale di entrata ON/OFF)
Reset contatore	Segnale digitale di entrata a impulsi ON/OFF per il reset del contatore
Prezzo / Unità	Immissione di un prezzo per unità per il calcolo della rendita
Entrata 1 – 6	Segnale digitale di entrata ON/OFF (contatore ore esercizio) o segnali a impulso (contatore impulsi)

- Il **reset del contatore** avviene mediante un impulso ON digitale oppure manualmente nel menu Parametri. Vengono cancellati tutti i valori del contatore, quindi anche quelli dei periodi precedenti. Fino a che questa variabile di entrata è su ON, il contatore è bloccato. Il reset contatore funziona anche con attivazione = off.
- Sulle entrate 1-14 i segnali a impulso possono avere al massimo 10 Hz (durata impulso 50 ms, pausa 50 ms), sulle entrate 15 e 16 massimo 20 Hz (durata impulso 25 ms, pausa 25 ms). Le entrate 15 e 16 possono quindi essere utilizzate senza limitazione per segnali S0 di contatori
- **Prezzo/Unità:** Divergenza di „unità“:
per il contatore ore esercizio un'unità equivale a un'ora (3600 secondi)
per il contatore impulsi l'unità "energia" è 0,1 kWh

Parametri contatore ore esercizio

Modo	Selezione: Contatore ore exerc.
Elimina contatore	Tasto per cancellare tutti gli stati dei contatori

- Se nelle variabili di entrata convergono più entrate, il conteggio viene eseguito fino a quando almeno un'entrata è ON.

Parametri Contatore impulsi

Modo	Selezione: Contatore impulsi
Unità	Selezione: Impulsi, Litri, Energia, Metri cubi
Divisore	Immissione: numero degli impulsi per una unità
Fattore	Immissione: numero delle unità per impulso
Entrata direzione cont.1 - 6	Impostazione della direzione di conteggio per ogni ingresso di impulso. Selezione: positivo / negativo
Elimina contatore	Tasto per cancellare tutti gli stati dei contatori

Parametri Contatore impulsi

- In modalità Contatore impulsi vengono considerate tutte le entrate.
- L'unità "energia" (kWh) corrisponde a un impulso di 0,1 kWh (con divisore e fattore "1").
- **Direzione di conteggio:** è possibile impostare la direzione di conteggio per ogni entrata. In questo modo le entrate possono anche ridurre il valore del contatore e si può formare un risultato differenziale. Il valore del contatore può quindi anche essere un valore negativo.
- Se i segnali a impulso arrivano **contemporaneamente** su diverse entrate, **ogni** impulso viene conteggiato in base alla direzione di conteggio.

Variabili di uscita

Stato contatore giorn.	} Visualizzazioni stato contatore
Stato cont. giorno pr.	
Stato contatore sett.	
Stato cont. sett. pr.	
Stato contatore mens.	
Stato cont. mesi prec.	
Stato contatore ann.	
Stato cont. anno prec.	
Stato contat. generale	
Importo giorn.	} Visualizzazione del ricavo nella valuta impostata
Importo g. prec.	
Importo sett.	
Importo s. prec.	
Importo mens.	
Importo m. prec.	
Importo ann.	
Importo a. prec.	
Importo totale	

- **ATTENZIONE:** I valori del contatore del modulo di funzionamento Contatore vengono scritti ogni ora nella memoria interna. In caso di interruzione di corrente può pertanto andare perso al massimo il calcolo di 1 ora.
- Al momento del caricamento dei dati di funzionamento il sistema chiede se devono essere acquisiti i valori del contatore che sono stati memorizzati (vedi istruzioni "Programmazione parte 1: Avvertenze generali").
- La commutazione del contatore settimanale avviene la domenica alle ore 24:00.

Circolazione

Schema base

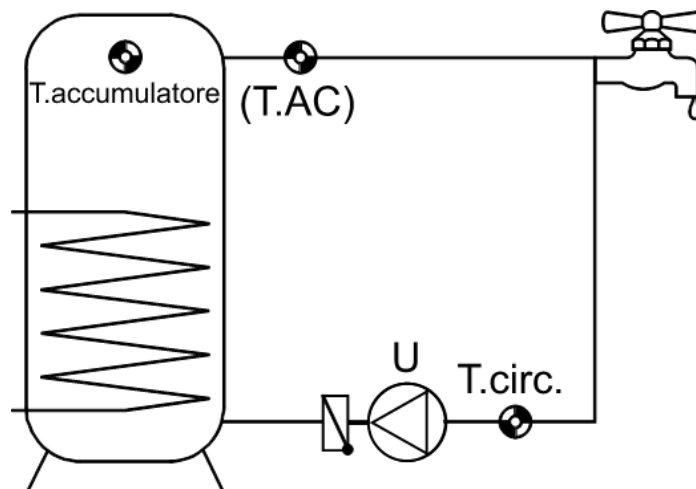

Descrizione delle funzioni

Comando a tempo: attivazione della pompa di circolazione **U** mediante lo stato della condizione temporale e fino a quando il sensore di ritorno **T.circ.** non raggiunge la rispettiva temperatura nominale. Il sensore **T.AC non** serve. Al di fuori della finestra oraria viene indicata una temperatura nominale effettiva della circolazione di ritorno di 5,0 °C e quindi la pompa viene spenta.

Comando a impulso: l'improvvisa variazione di temperatura di un sensore **T.AC** oppure la modifica dello stato di un interruttore di flusso **T.AC** determina l'attivazione della pompa di circolazione per una durata massima stabilita.

Combinazione comando a tempo e a impulso: all'interno della finestra oraria vige il comando a tempo, al di fuori di essa il comando a impulso.

Grazie al sensore accumulatore opzionale **T.accumulatore** è possibile realizzare per tutte le modalità una **protezione da mescolamento**

Variabili di entrata

Attivazione	Attivazione generale della funzione (segnale digitale di entrata ON/OFF)
Temperatura ritorno	Segnale analogico di entrata per la temperatura di ritorno T.circ. sulla linea di circolazione
Temperatura AC	Segnale analogico di entrata per la temperatura acqua calda T.AC oppure segnale digitale di entrata di un interruttore flusso (necessario solo per il Modo impulsi)
Stato condiz. temp.	Segnale digitale di entrata ON/OFF (ad es. dalla funzione "Temporizzatore")
Temp. nom. circolazione	Valore analogico per la temperatura nominale circolazione T.circ. nom
Temperatura accumulatore	Opzionale: segnale analogico di entrata per la temperatura dell'accumulatore T. accumulatore (necessario solo per la protezione da mescolamento)

Parametri	
Modo funzion.	Selezione: <i>Tempo, Impulso, Tempo/impulso</i> (Impulso e Tempo/impulso possibili solo se è stato definito un sensore per T.AC.)
T.circolazione ritorno T.circ. nom Diff. on Diff. off	Visualizzazione della temperatura nominale circolazione secondo la variabile di entrata Differenza di attivazione rispetto a T.circ. nom o al valore nominale effettivo che deriva dalla protezione da mescolamento Differenza di disattivazione rispetto a T.circ. nom o al valore nominale effettivo
Modo impulsi (visualizzato solo nel modo di funzionamento " Impulso " o " Tempo/impulso " e con sensore T.AC definito) dDiff. on Durata Tempo di pausa	In presenza di una variazione di temperatura di almeno x K / secondo sul sensore T.AC la pompa si avvia. Durata in funzionamento massima per intervallo Tempo minimo tra i funzionamenti della pompa
Protezione da mescolamento (visualizzato solo con sensore T. acc. definito) T.accumulatore min Differenza miscelazione	Al di sotto di questa temperatura accumulatore la circolazione non è consentita (isteresi fissa = 3 K) Differenza minima tra T.accumulatore e la temperatura effettiva di ritorno circolazione
<ul style="list-style-type: none"> • In caso di preparazione di acqua calda igienica (stazione acqua pulita) il Modo impulsi può essere utilizzato come procedimento di regolazione alternativo, mediante il sensore acqua calda T.AC. Questa soluzione prevede la presenza di un sensore di temperatura ultrarapido (MSP... = accessorio speciale) sull'uscita dell'acqua calda dello scambiatore di calore a piastre. T.AC servirà quindi contemporaneamente per la regolazione per il riscaldamento dell'acqua e per il comando della circolazione. Se viene aperto brevemente un rubinetto, la temperatura su T.AC cambia. Se entro un secondo viene rilevato uno sbalzo termico impostabile su T.AC, il regolatore attiva la pompa di circolazione. La disattivazione avviene dopo il tempo di durata impostato oppure quando viene superato il valore nominale di T.circ.. In questo modo l'acqua calda è disponibile al rubinetto dopo breve tempo, senza dover tenere aperta l'acqua a lungo. • In combinazione con la preparazione dell'acqua calda sanitaria il Modo impulsi lavora in modo molto affidabile con un sensore ultrarapido. Con i sensori standard il riconoscimento della variazione di temperatura è notevolmente più lento. Al posto della misurazione della temperatura è possibile impiegare anche un interuttore di flusso (STS01DC = accessorio speciale) per la funzione di circolazione. Il segnale digitale repentino dell'interuttore di flusso sulla variabile di entrata "temperatura acqua calda" determina un'attivazione immediata della pompa di circolazione (nessun retrigger durante il tempo di funzionamento o di pausa). • Protezione da mescolamento livello 1: al di sotto della temperatura accumulatore minima T.accumulatore min la funzione di circolazione è bloccata, per non perdere l'energia residua stratificata dell'accumulatore a causa del funzionamento della pompa. • Protezione da mescolamento livello 2: per evitare un mescolamento al di sopra della soglia T.accumulatore min, viene misurata la differenza tra temperatura dell'accumulatore e temperatura di ritorno ("differenza miscelazione"). Se la temperatura accumulatore meno la "Differenza miscelazione" è inferiore alla temperatura di ritorno impostata T.circ. nom, questo valore viene acquisito come nuova temperatura nominale di ritorno circolazione (variabile di uscita: Temp.nom.rit.circ.eff.). Senza sensore dell'accumulatore T. accumulatore la protezione da mescolamento è disattivata. 	

Variabili di uscita	
Temp.nom.rit.circ.eff.	Temperatura nominale ritorno circolazione effettiva (considerando la protezione da mescolamento e le finestre temporali)
Stato circolaz.	Stato pompa di circolazione ON/OFF, selezione dell'uscita
Cont. durata funzion.	Visualizzazione del tempo di durata funzionamento in corso (Modo impulsi)
Contatore pause	Visualizzazione del tempo di pausa in corso (Modo impulsi)
T.accum. > T.acc. min	Stato ON, quando la temperatura dell'accumulatore T.accumulatore è superiore alla soglia minima T.accumulatore min (protezione da mescolamento livello 1) e quando non è definito alcun sensore accumulatore.
T.circ.rit.<T.circ.eff.nom.	Stato ON, quando la temperatura di ritorno circolazione è inferiore alla temperatura nominale effettiva.

Technische Änderungen sowie Satz- und Druckfehler vorbehalten. Diese Anleitung ist nur für Geräte mit entsprechender Firmware-Version gültig. Unsere Produkte unterliegen ständigem technischen Fortschritt und Weiterentwicklung, wir behalten uns deshalb vor, Änderungen ohne gesonderte Benachrichtigung vorzunehmen.

© 2018

Colophon

Le presenti istruzioni d'uso sono protette da copyright.

Un utilizzo diverso da quello previsto dal copyright necessita il consenso della ditta Technische Alternative RT GmbH. Ciò vale in particolare per la copia, traduzione e mezzi elettronici.

Technische Alternative RT GmbH

A-3872 Amaliendorf, Langestraße 124

Tel.: +43 (0)2862 53635

Fax +43 (0)2862 53635 7

E-Mail: mail@ta.co.at

-- www.ta.co.at --



© 2021